

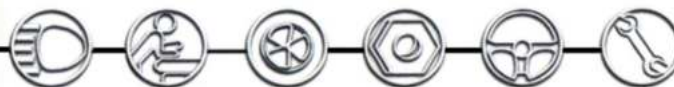

دیاز خودرو

دفترچه راهنمای هاوال M4



شرکت سازنده های خودرو دیار

DIAR AUTOMOBILE CO.

از اینکه خودروی هاوال M4 را انتخاب نموده اید از شما سپاسگذاریم و ورودتان به خانواده بزرگ دیار خودرو را ارج می نهیم. ما بر این باوریم که عملکرد بالای این خودرو لذت واقعی از رانندگی را برای شما به ارمغان خواهد آورد.

در این دفترچه ضمن بیان مشخصات خودروی هاوال M4 توضیحات کاملی نیز در رابطه با طریقه استفاده صحیح از این خودرو ارائه گردیده است. لطفاً بمنظور سهولت استفاده از خودرو و نیز افزایش ایمنی خود قبل از اقدام به رانندگی این دفترچه را بدقت مطالعه نموده و به پیشنهادات ذکر شده در آن عمل نمایید. سپس برای مطالعه دقیقتر در آینده آنرا در خودرو نگهداری نمایید.

بهمراه دفترچه راهنمای مشتری دفترچه های راهنمای دیگری نیز مرتبط با این خودرو ارائه شده است و پیشنهاد می گردد برای آگاهی از اطلاعات مورد نیاز همه آنها را بدقت مطالعه نمایید.

این دفترچه حاوی تمامی کارکرد های احتمالی یا همه تجهیزات نصب شده در خودروی هاوال M4 می باشد. بنابراین ممکن است بعضی از این کارکرد ها یا تجهیزات لزوماً در خودروی شما موجود نبوده و یا نصب نشده باشد.

در هنگام فروش خودرو می بایست این دفترچه بعنوان یکی از اجزاء مهم خودرو به مالک جدید آن ارائه گردد.

این دفترچه حاوی فصل می باشد. فصل اول – موارد احتیاطی جهت رانندگی ایمن دارای اهمیت بالایی بوده و می بایست با دقت مطالعه گردد.

فصل ۱: موارد احتیاطی جهت رانندگی ایمن

بطور خلاصه "مواردیکه موجب آتش سوزی یا ایزاد آسیب می شوند"، "هشدار های عمومی" و "روش های جلوگیری" ارائه گردیده است. نظر به اهمیت بالای مندرجات این فصل آنرا با دقت مطالعه کنید.

فصل ۲: عملکرد

در این فصل طریقه استفاده از کلید ، سقف باز شو ، فریبک فرمان ، آینه داخل اتاق ، درب موتور ، محل ریختن روغن به موتور ، صندلی ها و کمر بند ایمنی اشاره شده است.

فصل ۳: رانندگی

در این فصل به طریقه صحیح رانندگی و کارکرد تجهیزات مرتبط با آن از قبیل ترمز دستی ، پشت آمپر و چراغها و برف پاک کن اشاره شده است.

فصل ۴: کنترل تجهیزات روی داشبورد

در این فصل به طریقه استفاده از سیستم تهویه مطبوع ، سیستم صوتی ، فندک ، جعبه داشبورد و تجهیزات دیگر اشاره شده است.

فصل ۵: ایمنی

در این فصل ایربگ ، صندلی کودک ، ایموبلایزر موتور ، سیستم ضد سرقت ، ABS و غیره معرفی شده است.

فصل ۶: شرایط اضطراری

در این فصل موقعیت جعبه ابزار ، لاستیک یدک ، جک و شیوه عمل در هنگام وقوع شرایط اضطراری بیان شده است.

فصل ۷: سرویس و نگهداری

در این فصل بازدید ها و سرویس های روزانه ، سرویس های منظم ، تعویض باتری ریموت کنترل و برف پاک کن بیان شده است.

فصل ۸: داده های فنی در این فصل مقادیر پایه ای خودرو و ویژگی های پیشنهادی مایعات موجود در خودرو بیان شده است.

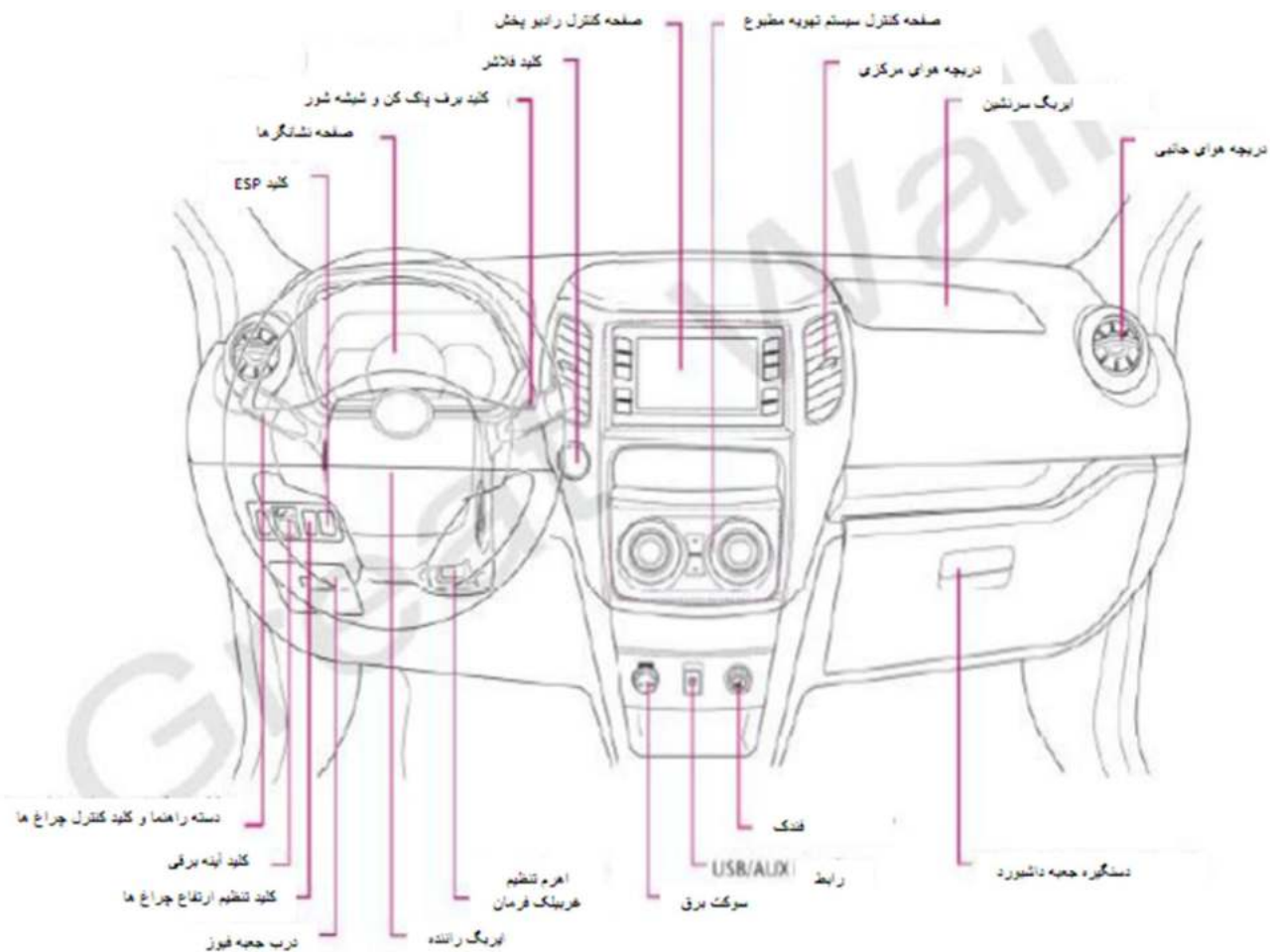

موارد احتیاطی جهت رانندگی ایمن

موارد احتیاطی مرتبط با لاستیک.....	۴۹	موارد احتیاطی جهت رانندگی ایمن و دلپذیر.....	۵
موارد احتیاطی مرتبط با باطری	۵۳	نیاز به سرویس و نگهداری.....	۵
موارد احتیاطی مرتبط با جک	۵۵	آماده سازی قبل از حرکت.....	۶
داغ شدن موتور و موارد اضطراری.. ..	۵۷	موارد احتیاطی در هنگام رانندگی.....	۱۱
موارد احتیاطی مرتبط با جوش آوردن موتور.....	۵۷	رانندگی در شرایط غیر عادی.....	۱۸
		موارد احتیاطی در هنگام پارک کردن یا توقف.....	۱۹
		دود های خروجی از خودرو.....	۲۲
		موارد احتیاطی در هنگام وجود کودک در خودرو.....	۲۳
		موارد احتیاطی در مورد صندلی کودک.....	۲۶
		موارد احتیاطی مرتبط با صندلی.. ..	۳۰
		موارد احتیاطی مرتبط با کمر بند ایمنی.. ..	۳۳
		موارد احتیاطی مرتبط با ایربگ.....	۳۸
		موارد احتیاطی مرتبط با ABS و سیستم تقویت ترمز همراه با EBD	۴۳
		تجهیزات رانندگی.....	۴۶
		موارد احتیاطی مرتبط با خودرو های مجهز به گیربکس اتوماتیک.....	۴۴
		سرویس و نگهداری.....	۴۴
		موارد احتیاطی مرتبط با بازدید و سرویس خودرو.....	۴۷

● از انجام سرویس های توصیه شده مطمئن شوید.

● مالک خودرو متعهد و ملازم به انجام سرویس های روزانه و منظم خودرو می باشد.

بناحاظ ایمنی و حفاظت از محیط زیست خودرو می بایست بطور مرتب مورد بازرسی و سرویس قرار گیرد. جهت انجام سرویس باید از ابزار های مخصوص استفاده نموده و نسبت

به تعویض منظم روغن ها و مایعات موجود در خودرو اقدام نمود. علاوه بر آن می بایست نسبت به تعویض قطعات و امحاء روغن های تعویض شده اقدام نمایید. بنابراین لطفاً با بخش سرویس و نگهداری نمایندگی **دیپار خودرو** تماس بگیرید.



● **انجام سرویس و بازدید خودرو یکی از روش های عیب یابی در خودرو می باشد.**

انجام سرویس های منظم خودرو الزامی می باشد.

برای حفظ خودرو در شرایط بهینه انجام سرویس های منظم و در صورت لزوم تعویض قطعات فرسوده دارای اهمیت بالایی می باشد.

● در صورت مواجهه با شرایط غیر عادی و عملکرد نامناسب خودرو در حین انجام سرویس های روزانه فوراً با بخش ویژه سرویس و نگهداری نمایندگی **دیپار خودرو** تماس بگیرید.

● **انجام سرویس و بازدید خودرو می بایست در بخش ویژه سرویس و نگهداری نمایندگی **دیپار خودرو** انجام گیرد.**

موارد زیر قبل از شروع بحركت می بایست مد نظر قرار گیرد در غیر اینصورت احتمال بروز تصادف و ایراد جراحات فردی وجود دارد.

● **از نزدیک کردن دست خویش به قطعات موتور روشن خودداری کنید.**

احتمال بروز حادثه وجود دارد موتور را فقط در حالیکه بر روی صندلی راننده نشسته اید، روشن نمایید.

● **قبل از حرکت خودرو از بسته بودن تمامی درب ها مطمئن شوید**

در غیر اینصورت احتمال باز شدن درب خودرو در حین حرکت و بروز حادثه وجود دارد. در صورت بسته نشدن کامل درب چراغ هشدار تیمه باز بودن درب ها روشن خواهد شد.



● **قبل از گرم شدن کامل موتور و حرکت عقربه دمای آب موتور، از گاز دادن شدید به موتور خودداری کنید**

۱. گرم نشدن کامل موتور منجر به احتراق ناقص و ایراد آسیب به میل کانالیست خواهد شد.

۲. حرکت عقربه دمای آب موتور نشانگر شرایط گرم شدن موتور می باشد.



● **برف و برگ های ریخته شده بر روی بدنه خودرو می بایست بصورت مرتب تمیز گردد.**

حرکت خودرو با وجود برف بر روی شیشه جلو منجر به آب شدن برف همزمان با گرم شدن موتور می گردد که موجب تخریب رنگ بدنه خواهد شد. برف موجود بر روی شیشه جلو یخ زده و موجب تخریب تیغه برف پاک کن و موتور آن خواهد شد.

علاوه بر آن برف موجود بر روی سقف خودرو نیز در هنگام ترمز گیری بر روی شیشه جلو ریخته و دید راننده را کاهش می دهد. ریخته شدن برف به پشت خودرو نیز ایمنی آنرا کاهش می دهد چرا که شیشه عقب نیز نقش مهمی در دید راننده دارد.

در صورت وجود برف احتمال بروز خطر وجود دارد.

شما می توانید در زمان مگرم شدن موتور اقدام به تمیز کردن برف ها نمایید.



● پس از توقف کامل خودرو از قفل شدن فرمان مطمئن شوید.



● از قرار دادن اشیاء در زیر صندلی یا پای راننده خودداری کنید.

اشیاء قرار داده شده در زیر صندلی یا پای راننده ممکن است حرکت نموده و مانع از حرکت کامل پدال های ترمز یا گاز شده و موجب وقوع حادثه شود. علاوه بر آن مانع از تنظیم کامل صندلی راننده و یا قفل شدن آن شده و بروز حادثه را در پی داشته باشد.



● از بکار بردن کف پوش نامناسب در این خودرو خودداری کنید.

استفاده از کف پوش های ساده و معمولی دارای ایمنی بسیار پایینی بوده و موجب اختلال در عملکرد پدال ها می گردد. از آنجائیکه اینگونه کف پوش ها بسیار نازک و نرم هستند ممکن است به زیر پدال سر بخورد که در اینصورت مانع از حرکت کامل پدال کلاچ یا ترمز می گردد و در صورت قرار گرفتن در بالای پدال نیز مانع از عکس العمل سریع راننده در شرایط اضطراری می گردد که منجر به تصادف خواهد گردید.

جهت رانندگی ایمن باید از تجهیزات با کیفیت استفاده نمود. بنابراین کف پوش های با کیفیت و لوازم دیگر باید توسط خود راننده انتخاب شوند. جهت افزایش ایمنی

جهت افزایش ایمنی بهتر است از از بکار بردن هر نوع کف پوش بویژه انواع بی کیفیت آن خودداری



● از قرار دادن اشیاء در زیر صندلی سمت شاگرد یا صندلی های عقب خودداری کنید.

در صورت ترمز ناگهانی یا پیچیدن سریع فرمان اشیاء موجود پرت شده و ضمن ایجاد آسیب به سرشیشان صدمه نیز می بینند. از طرف دیگر این اشیاء حواس راننده را پرت نموده و موجب تصادف گردند.

اشیاء مذکور می بایست در قسمت بار قرار داده شده و در جای خود محکم گردند.



- از قرار دادن ظروف حاوی سوخت و مواد آتشزا در قسمت بار خودداری کنید.

در صورت وقوع تصادف آتش سوزی رخ می دهد.

- در صورتیکه درب موتور قبلاً باز شده است از بسته شدن کامل آن قبل از حرکت مجدد مطمئن شوید.

در صورت عدم بسته شدن کامل درب موتور احتمال باز شدن ناگهانی آن در حین حرکت و وقوع تصادف وجود دارد.



- شرایط زیر نشانگر وجود ایراد در خودرو می باشد؛ ادامه رانندگی در این شرایط نه تنها بر عملکرد خودرو تاثیر منفی می گذارد بلکه موجب تصادف نیز خواهد شد. لطفاً با مراجعه به یکی از مراکز ویژه سرویس دپار خودرو نسبت به رفع عیب اقدام نمایید.

(۱) سر و صدا، بو یا لرزش غیر عادی

(۲) شرایط غیر عادی فرمان

(۳) کمبود روغن ترمز

(۴) علائم وجود نشستی بر روی زمین

(۵) روشن بودن یکی از چراغ های هشدار یا سایر لامپ ها



- هرگز پس از صرف نوشیدنی های الکلی اقدام به رانندگی نکنید.

مطابق با قانون رانندگی پس از صرف نوشیدنی های الکلی ممنوع می باشد.

از آنجاییکه خوردن نوشیدنی های الکلی بر قدرت تصمیم گیری و هوشیاری انسان تاثیر سوء دارد، احتمال وقوع تصادف را افزایش می دهد.



• در زمان حرکت خودرو از تغییر وضعیت فرمان و تنظیم کردن آینه و صندلی راننده خودداری کنید.

• در صورت تنظیم نبودن آینه ها از حرکت خودرو خودداری کنید.

از آنجاییکه امکان قضاوت در مورد وضعیت عقب خودرو وجود ندارد ممکن است منجر به وقوع تصادف گردد.



• هرگز در حین حرکت اقدام به خاموش کردن موتور نکنید.

در صورتیکه در حین حرکت مجبور به خاموش کردن موتور شدید سوئیچ را در حالت ACC قرار دهید.

در زمان خاموش بودن موتور، بوستر ترمز و فرمان هیدرولیک عمل نمی کنند و بخاطر ترمز گیری ضعیف و عدم فرمان پذیری مناسب احتمال وقوع تصادف وجود دارد.

در صورتیکه در حین حرکت سوئیچ را در حالت lock قرار گیرد ضمن خاموش شدن موتور فرمان نیز قفل خواهد شد که وقوع تصادف را در پی خواهد داشت.



نسبت به رعایت موارد احتیاطی زیر در حین رانندگی کوشا باشید. در غیر اینصورت احتمال بروز تصادف یا حوادث دردناک دیگر و حتی مرگ وجود دارد.



• در صورت بالا بودن ترمز دستی و یا فشار بر روی پدال ترمز از حرکت خودداری کنید.

در غیر اینصورت موجب سایش شدید لنت های ترمز یا گرم شدن آنها خواهد گردید که آن نیز موجب کاهش عملکرد ترمز و وقوع تصادف خواهد گردید.



• در هنگام پایین آمدن از سرازیری از مکثیتم ترمز کمکی استفاده کنید.

در صورت فشردن مداوم پدال ترمز گرم شدن لنت های ترمز و کاهش عملکرد ترمز رخ خواهد داد که موجب وقوع تصادف خواهد گردید.

نسبت به رعایت موارد احتیاطی زیر در حین رانندگی کوشا باشید. در غیر اینصورت احتمال بروز تصادف یا حوادث دردناک دیگر و حتی مرگ وجود دارد.



• از چرخاندن فرمان تا انتها بمدت طولانی خودداری کنید.

• سیستم فرمان هیدرولیک

در صورت چرخاندن و نگهداشتن طولانی مدت فرمان تا انتها احتمال آسیب دیدگی پمپ هیدرولیک فرمان وجود دارد. چرخش سریع یا بیش از حد فرمان منجر به خرابی پمپ، فشار بیش از حد روغن، تخریب مخزن لاستیکی روغن و یا خرابی سیستم تقویت کننده فرمان گردد که ممکن است منجر به وقوع تصادف گردد. علاوه بر آن احتمال برخورد محور اصلی با اهرم میل فرمان نیز وجود دارد. شنیده شدن صدای غرغرا نشانگر بروز این مشکل می باشد.

در صورت چرخاندن فرمان تا انتها بمنظور جلوگیری از افزایش بیش از حد فشار روغن آنرا بارانی به حالت اولیه برگردانید.



• شما مجاز به استفاده از تلفن همراه تنها در صورت توقف کامل خودرو می باشید.

مطابق با قانون استفاده از تلفن همراه در حین رانندگی ممنوع می باشد.

از آنجاییکه در هنگام جواب دادن به تلفن همراه قسمتی از حواس راننده معطوف به آن می شود احتمال وقوع تصادف وجود دارد.

در صورت نیاز به استفاده از تلفن همراه می بایست خودرو در یک محل ایمن پارک شود.



• **هنگام عبور از معابر ناهموار با احتیاط برانید.**

از آنجاییکه احتمال آسیب دیدگی سیر وجود دارد در جاده های دارای شرایط زیر باید با سرعت کم و با دقت بالا برانید.

- ۱) هنگام عبور از معابر دارای اختلاف سطح و پله نظیر ورودی پارکینگ ها
- ۲) هنگام عبور از معابر دارای شیب تند مانند داخل پارکینگ های طبقاتی
- ۳) هنگام توقف در پشت سرعت گیر یا در کنار شانه خاکی جاده
- ۴) هنگام عبور از جاده های شوسه و ناهموار

- ۵) هنگام عبور از روی سرعت گیر و جاده ناهموار
- ۶) هنگام عبور از معابر مسطح بر روی رمپ و یا بر عکس از روی رمپ به جاده هموار
- ۷) هنگام توقف در پشت سرعت گیر یا در کنار شانه خاکی جاده
- ۸) هنگام عبور از جاده های شوسه و ناهموار



• **هنگام عبور از معابر خیس ، پوشیده از برف ، یخ زده و سایر جاده های لغزنده با احتیاط برانید.**

در صورت ترمز ناگهانی ، شناگیری سریع و گردش فرمان در جاده های لغزنده ممکن است لاستیک سر خورده و خودرو به یک سمت کشیده شود؛ که در اینصورت کنترل خودرو از دست راننده خارج شده و منجر به تصادف خواهد شد.

برای تعویض دنده دور موتور بسرعت تغییر می یابد که ممکن است موجب سر خوردن خودرو گردد.

در هوای سرد هنگام عبور از روی یل ، جاده و سایر معابری که احتمال یخ زدگی آنها وجود دارد ، آهسته برانید

هشدار : هنگام خارج کردن خودرو از گودال (عقب و جلو کشیدن) مراقب باشید کسی در اطراف خودرو نباشد. زیرا هنگامیکه خودرو را هل می دهید ممکن است بطور ناگهانی به جلو یا عقب حرکت نماید.

توجه : برای جلوگیری از ایراد آسیب به گیربکس و سایر قطعات خودرو ، در هنگام هل دادن خودرو موارد احتیاطی زیر را رعایت نمایید:

قبل از تعویض دنده بکمک دسته دنده یا قرار گرفتن گیربکس در وضعیت حرکت به جلو یا عقب از گاز دادن بیجا بپرهیزید.

در صورتیکه با روش مذکور خودرو از محل گیر افتاده خارج نشود باید از روش های دیگر استفاده نمود.



• در صورت گیر کردن خودرو

در صورت گیر کردن خودرو در برف ، گل و لای یا شن مطلقاً با مراحل زیر عمل نمایید:

- (۱) موتور را خاموش نموده و ترمز دستی را بالا بکشید.
- (۲) برف ، گل و لای یا شن را از اطراف لاستیک گیر کرده تمیز نمایید.
- (۳) برای افزایش اصطکاک در پشت چرخ موانع چوبی و سنگی قرار دهید.
- (۴) موتور را روشن نمایید.
- (۵) با دقت گاز دهید تا خودرو از محل خارج شود.



• هنگام عبور از معابر خیس با احتیاط برانید.

حرکت در جاده های پوشیده از آب ممکن است منجر به خاموش شدن موتور ، اتصال کوتاه در قطعات برقی ، ورود آب به درون موتور و ایراد آسیب به آن و وقوع یک حادثه جدی گردد. در صورت خاموش شدن موتور در اثر حرکت در معابر پر آب و ورود آب به درون موتور جهت امداد رسانی و بررسی موارد زیر با مراکز ویژه ارائه خدمات شرکت دیار خودرو تماس بگیرید.

- (۱) بررسی وضعیت ترمز ها
- (۲) بررسی مقدار و کیفیت روغن موتور ، جمعه دنده و دیفرانسیل
- (۳) بررسی روغنکاری میل پلوس ، باناقان ، سیبک و غیره.



- پس از عبور از معابر خیس یا شستشوی خودرو ، پدال ترمز را به آرامی فشار دهید تا از عملکرد مناسب ترمزها مطمئن شوید.

در صورت خیس شدن لنت های ترمز عملکرد ترمز کاهش یافته و احتمال وقوع تصادف را افزایش می دهد.

در صورت ضعیف بودن ترمز مراقب اطراف خودرو بوده و بصورت مکرر اقدام به فشردن پدال ترمز نمایید تا سطح لنت ها گرم شده و خشک شوند. این عمل را تا عمل نمودن عادی ترمز ها ادامه دهید.



- در حین حرکت خودرو سرنشینان موظف به بستن کمربند ایمنی بوده و مجاز به ترک صندلی خویش نمی باشند.

در غیر اینصورت با ترمز ناگهانی احتمالی ایراد آسیب به سر و سایر اعضاء بدن ایشان وجود دارد.



- در حین حرکت خودرو از خارج کردن دست یا سر خود از پنجره یا سقف باز شو خودداری کنید.

در غیر اینصورت با ترمز ناگهانی احتمال برخورد به دیواره پنجره و آسیب دیدگی و حتی مرگ وجود دارد.

از نشستن در زیر سقف باز شو خودداری کنید زیرا احتمال فرو ریختن سقف و یا یرت شدن به بیرون و آسیب دیدگی و حتی مرگ در صورت تصادف وجود دارد.



- در هنگام بستن پنجره یا سقف باز شو موانع دست یا سر دیگران باشید

در هنگام بستن پنجره یا سقف باز شو مراقب باشید به دست یا سر دیگران آسیبی وارد نشود.

- در صورت باز بودن صندلی داشبورد اقدام به حرکت خودرو ننمایید

در هنگام شتابگیری سریع خودرو احتمال پرت شدن اشیاء موجود در داشبورد به بیرون و برخورد به سرنشینان و ایراد آسیب به ایشان وجود دارد.



- در صورت قرار داشتن چیزی بر روی داشبورد اقدام به حرکت خودرو ننمایید

در غیر اینصورت اشیاء مذکور ضمن اینکه دید راننده را محدود می کنند در صورت پیچیدن سریع و یا ترمز ناگهانی احتمال برخورد آنها به سرنشینان خودرو و ایراد آسیب جدی به ایشان وجود دارد.



Fault warning lamp of brake system

• در صورت روشن شدن چراغ اخطار ترمز اقدام به حرکت خودرو نمایید.

در صورت روشن شدن چراغ اخطار ترمز بلافاصله خودرو را در یک محل امن پارک کرده و با مرکز ارائه خدمات شرکت دیار خودرو تماس بگیرید.

پس از روشن شدن موتور اهرم ترمز دستی را آزاد نمایید روشن ماندن چراغ ترمز و چراغ ABS دلیل بر وجود ایراد در هر دو سیستم ترمز و ABS می باشد. لطفاً جهت بررسی و انجام تعمیرات با مرکز ارائه خدمات شرکت دیار خودرو تماس بگیرید.



• در صورت برخورد شدید ناحیه زیرین خودرو و چرخ ها به یک مانع جهت بازدید و بررسی بیشتر خودرو را در یک محل امن پارک کنید.

وجود نشی بنزین یا روغن ترمز، قطعات سیستم تعلیق، تایرها، چرخ ها و قطعات سیستم محرکه را از نظر تغییر شکل و آسیب دیدگی بررسی نمایید. ادامه حرکت در چنین شرایطی منجر به وقوع تصادف خواهد گردید.

در صورت وجود نشی بلافاصله خودرو را در یک محل امن پارک کرده و با مرکز ارائه خدمات شرکت دیار خودرو تماس بگیرید.



• در صورت ترکیدن لاستیک و یا پنجر شدن آن آرامش خود را حفظ نموده تا بر مشکل فائق آید.

فرمان را محکم گرفته و برای کاهش سرعت پدال ترمز را فشار دهید. ترمز ناگهانی یا گردش سریع فرمان منجر به خارج شدن خودرو از کنترل راننده خواهد گردید.

بیاد داشته باشید هر یک از شرایط علامت زیر نشانگر ترکیدگی یا پنجر شدن تایر ها می باشد:

- 1) لرزش غریبک فرمان
- 2) لرزش غیر عادی خودرو
- 3) کج شدن غیر عادی خودرو به یک طرف

در صورت ترکیدن یا پنجر شدن هر یک از لاستیک ها از ادامه حرکت خودداری کنید. زیرا علاوه بر آسیب دیدگی بیشتر تایر، سیستم تعلیق و بدنه خودرو، احتمال بروز تصادف و وقوع سانحه را افزایش می دهد.

لطفاً بلافاصله لاستیک پنجر را با لاستیک بدمگ جایگزین نمایید.



• در صورت سایش بیش از حد لنت های ترمز علاوه بر روشن شدن چراغ نشانگر مربوطه صدای غیر عادی ناشی از برخورد قسمت فلزی لنت با دیسک چرخ شنیده خواهد شد و در این زمان باید اقدام به تعویض لنت ها نمود.

شنیدن صدای صوت و یا صدای کشیده شدن دو فلز بر روی هم بیانگر خوردگی بیش از حد لنت ها می باشد. از نزدیکترین مرکز ارائه خدمات دیار خودرو جهت تعویض لنت ها کمک بگیرید.

در صورت تمام شدن لنت ها از ادامه حرکت خودرو خودداری کنید زیرا علاوه بر ایراد آسیب به دیسک چرخ با کاهش قدرت ترمز احتمال بروز تصادف افزایش می یابد.

توجه: ادامه حرکت و عدم تعویض بموقع لنت ها منجر به خرابی دیسک چرخ و تحمیل هزینه مضاعف خواهد شد و علاوه بر آن برای توقف خودرو می بایست فشار بیشتری نسبت به زمانی که لنت نو بر روی خودرو وجود دارد، بر روی پدال وارد آورد.

هشدار: از یکبار بردن لنت های دارای ساییدگی زیاد خودداری کنید زیرا با کاهش قدرت ترمز احتمال بروز تصادف افزایش می یابد. بطور مرتب اقدام به کنترل ضخامت لنت ها نمایید.



• در صورت پارک خودرو در هوای گرم از قرار دادن مینک ، فندک ، قوطی اسپری یا ظروف نوشیدنی های گازدار در آن خودداری نمایید.

با توجه به دمای بالای درون اتاق احتمال انفجار خودبخودی نشی یا ترکیبگی فندک و اسپری و ایجاد آتش سوزی وجود دارد.

در صورت شکستی ظروف نوشیدنی احتمال آفشته شدن آن به اتصالات الکتریکی و ایجاد اتصال کوتاه وجود دارد.

دمای بالای درون اتاق ممکن است لنزهای رزینی یا عینک را تخریب نموده و غیر قابل استفاده نماید.



• در هنگام استراحت نمودن و چرت زدن خودرو را خاموش کنید.

در هنگام چرت زدن در صورتیکه موتور روشن باشد، احتمال برخورد ناخواسته دست با دسته دنده یا فشار بر پدال گاز ، حرکت ناگهانی خودرو و بروز تصادف یا آتش سوزی بدلیل گرم شدن بیش از حد موتور وجود دارد.

علاوه بر آن در صورت آسیب دیدگی لوله آگزوز یا عدم تهیه مناسب ممکن است گاز های حاصل از احتراق وارد اتاق خودرو شده و موجب مسمومیت سرتشیمان و حتی مرگ ایشان گردد.



• هنگام توقف خودرو بر روی جاده های پوشیده از برف یا در هنگام بارش برف موتور خودرو را خاموش کنید.

در زمان روشن بودن موتور و پوشیده شدن محیط اطراف با برف گازهای خروجی از اگزوز وارد اتاق خودرو شده و موجب مسمومیت یا حتی مرگ سرنشینان می گردد.



• از روشن ماندن طولانی مدت خودرو در فضای دارای تهویه ناکافی خودداری کنید.

در فضاهای دارای تهویه ناکافی مانند گاراژ گازهای خروجی از اگزوز باستانی تجمع شده و موجب مسمومیت یا حتی مرگ سرنشینان می گردد.



برای جلوگیری از مسمومیت ناشی از گاز های خروجی از لوله اگزوز موارد زیر رعایت گردد:

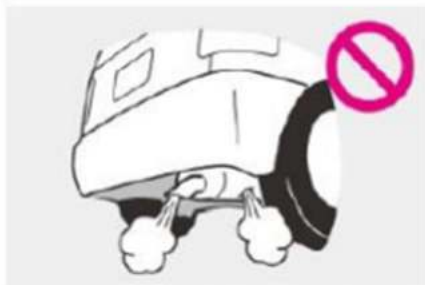

• **لوله اگزوز را مرتباً بازدید نمایید.**

در صورت وجود ترک بر روی لوله اگزوز در اثر وقوع تصادف ، اتصالات آسیب دیده و یا از موتور صدای غیر عادی شنیده می شود در اینصورت نسبت به بازدید خودرو در مراکز نمایندگی مجاز دیار خودرو اقدام نمایید. ادامه استفاده در این شرایط منجر به ورود دود به اتاق و مسمومیت ناشی از مونوکسید کربن سرنشینان و حتی مرگ ایشان خواهد گردید.



• **در هنگام باز بودن درب عقب از حرکت خودرو اجتناب نمایید.**

حرکت خودرو در هنگام باز بودن درب عقب منجر به ورود دود به اتاق و مسمومیت ناشی از مونوکسید کربن سرنشینان و حتی مرگ ایشان خواهد گردید. بنابر این از بسته بودن درب عقب قبل از حرکت خودرو مطمئن شوید.



• **در هنگام باز بودن درب عقب از حرکت خودرو اجتناب نمایید.**

در صورت احساس ورود دود به اتاق نسبت به کنترل موارد زیر اقدام نمایید:

« تمامی پنجره ها را باز نموده و از بسته بودن کامل درب های عقب مطمئن شوید.

« سیستم تهویه مطبوع را در وضعیت ورود هوای آزاد قرار داده و دور فن بخاری را در حالت حداکثر تنظیم نمایید.

« فوراً نسبت به بازدید خودرو در یکی از مراکز نمایندگی مجاز دیار خودرو اقدام نمایید. در غیر اینصورت منجر به مسمومیت ناشی از مونوکسید کربن سرنشینان و حتی مرگ ایشان خواهد گردید.



• کودک موظف به بستن کمربند ایمنی می باشد.

« در صورتیکه کودک بر روی زانوهای شما قرار داشته باشد با یک ترمز ناگهانی و یا وقوع تصادف کودک ممکن است رها شده و احتمال ایراد آسیب جدی به کودک و حتی مرگ او وجود دارد.

« حتی در صورت قرار گرفتن کودک در صندلی عقب نیز مهبأست کمربند ایمنی او بسته شده باشد.



• کودک موظف به نشستن در صندلی عقب می باشد.

در صورتیکه کودک بر روی صندلی شاگرد بنشیند موجب جواس یرتی راننده شده و ممکن است تجهیزات خودرو را دستکاری نماید علاوه بر آن در صورت وقوع تصادف صندلی عقب دارای امنیت نسبتاً بالایی می باشد.

در صورت قرار گرفتن کودک در صندلی عقب نیز مهبأست قفل ایمنی درب عقب فعال شود تا از باز شدن نابجای آن توسط کودک جلوگیری گردد.



• در صورتیکه ابعاد کمربند ایمنی مناسب کودک نبوده و بر روی گرن یا زیر فک او قرار گرفته باشد و بصورت کامل قفل نگردد می بایست از صندلی ویژه کودک استفاده گردد.



• به کودکان اجازه بازی با کمربند ایمنی را ندهید. هنگامی که کودک مشغول بازی با کمربند می باشد با بیچیدن کمربند بدور گردن کودک با ایجاد خفگی احتمال آسیب دیدگی و حتی مرگ او وجود دارد.



• به کودکان اجازه باز کردن درب ، پنجره یا سقف باز شو را ندهید.

هنگامی که کودک اقدام به باز و بست درب ها ، پنجره ها یا سقف باز شو نماید ممکن است دست، گردن یا سر او در آسیب دیده و صدمات جدی به وی وارد گردد.

احتمال پرت شدن کودک در صورت باز شدن درب و ابراد آسیب جدی و حتی مرگ وی وجود دارد.

قفل کودک را فعال کنید تا از بروز حادثه در صورت دستکاری کودک وجود دارد.

علاوه بر آن مراقب دست ، سر و گردن خود و دیگران در هنگام بستن شیشه ها و درب ها باشید.

« در صورت روشن بودن خودرو و یا قرار داشتن سوئیچ در وضعیت "ON" ممکن است کودک شیشه بالاپر و یا سقف باز شو را باز و بست کرده و به سر یا گردن خود آسیب برساند و منجر به زخمی شدن و حتی مرگ کودک گردد. در صورتی که کودک قسمت های مرتبط با حرکت خودرو را دستکاری نماید منجر به وقوع تصادف خواهد گردید. بنابراین این از قرار دادن سوئیچ در وضعیت "ON" و یا روشن بودن خودرو در هنگام ترک کودک در خودرو اجتناب کنید.



• هرگز کودکان را تنها در خودرو رها نکنید.

« در فصل تابستان کودک رها شده در خودرو آب بدن را از دست داده و دچار خفگی و مرگ خواهد گردید.

« ممکن است کودک رها شده در خودرو با فندک و چیزهای دیگر بازی کرده و خودرو را به آتش بکشد.



• قبل از بکار بردن صندلی ویژه کودک دستور العمل استفاده از آنرا بدقت مطالعه نمایید. صندلی کودک باید بدرستی نصب شده و مطابق با روش توصیه شده استفاده گردد.

در صورت ترمز ناگهانی و یا وقوع تصادف اگر صندلی ویژه کودک بدرستی نصب نشده باشد، از جای خود رها شده و احتمال ایراد آسیب جدی به کودک و حتی مرگ او وجود دارد.

• برای کودکانیکه که قادر به بستن صحیح کمربند ایمنی نمی باشند باید از صندلی ویژه کودک استفاده گردد.

برای کودکان باید از صندلی ویژه کودک که از سر و گردن آنها محافظت نماید، استفاده شود. از آنجاییکه سر و گردن کودکان در معرض آسیب بیشتری قرار دارد باید از صندلی ویژه کودک با ابعاد مناسب استفاده گردد.

با توجه به تفاوت اندام کودکان نسبت به افراد بالغ و اینکه آنها در طراحی کمربند ایمنی مد نظر نبوده اند، لگن کودکان کوچک بوده و کمربند های موجود بجای اینکه در زیر شکم آنها قرار گیرد در زیر باسن آنها می افتند. در صورت وقوع تصادف شکم بشدت فشرده شده و احتمال آسیب دیدگی شدید و حتی مرگ ایشان وجود دارد.

ضروریست کودکان در صندلی ویژه کودک قرار گیرند.

نسبت به رعایت موارد احتیاطی زیر در صورت استفاده از صندلی ویژه کودک در خودرو اقدام نمایید.

در غیر اینصورت احتمال ایراد آسیب جدی به کودک و حتی مرگ او وجود دارد.

● معیارهای انتخاب صندلی ویژه کودک

نصب صندلی ویژه کودک مطابق با ISOFIX [®] او نگهدارنده بالا			
سن مرجع	قد	وزن	
نوزاد - ۹ ماهه	کمتر از ۷۰ سانتی متر	کمتر از ۹ کیلو گرم	صندلی ویژه نوزاد
۴ساله - ۹ ماهه	۷۰-۱۰۰ سانتی متر	۹-۱۸ کیلو گرم	صندلی ویژه بچه

افراد دیگر که در جدول بالا ذکر نگردیده اند			
سن مرجع	قد	وزن	
نوزاد - ۱۲ ماهه	کمتر از ۷۵ سانتی متر	کمتر از ۱۰ کیلو گرم	صندلی ویژه نوزاد
۴ساله - ۹ ماهه	۷۵-۱۰۵ سانتی متر	۹-۱۸ کیلو گرم	صندلی ویژه بچه
۴ساله - ۱۰ساله	۱۰۰-۱۳۵ سانتی متر	۱۵-۳۲ کیلو گرم	صندلی ویژه کودک



● صندلی ویژه کودک را در هنگام نصب بخوبی محکم نمایید.

صندلی ویژه کودک را مطابق با محل و جهت توصیه شده محکم نصب کنید. در غیر اینصورت این صندلی، ویژه کودک محسوب نشده و در صورت ترمز ناگهانی و یا وقوع تصادف احتمال ایراد آسیب جدی به کودک و حتی مرگ او وجود دارد.

• **صندلی ویژه کودک را بر روی صندلی عقب نصب نمایید.**

برای کودکان صندلی عقب امن ترین محل محسوب می شود. علاوه بر آن مکانیزم ویژه نصب صندلی کودک بر روی صندلی عقب تدارک دیده شده است.

با توجه به تاثیر صندلی کودک در سمت راننده، فضای کافی در پشت سر راننده وجود نداشته و سمت شاگرد محل مناسبی جهت نصب صندلی کودک می باشد.

• **پس از نصب صندلی ویژه کودک مطمئن شوید هیچ چیز دیگری نزدیک محل اتصال نبوده و با کمر بند ایمنی درگیر نشود.**

در صورت وجود اشیاء خارجی و درگیری آن با کمر بند، کمر بند بخوبی سفت نمی شود که بسیار خطرناک می باشد.



• **برای نصب صندلی ویژه کودک یا نوزاد کمر بند پایین را بر روی نگهدارنده محکم نمایید.**

در صورتیکه تسمه تثبیت کننده بصورت کامل سفت نشود در صورت وقوع تصادف احتمال مرگ کودک وجود دارد.

• **در صورتیکه نصب صندلی ویژه کودک یا نوزاد در صورت بالا کشیده شدن پشت سری صورت گیرد مطمئن شوید که تسمه تثبیت کننده از زیر پشت سری عبور نماید.**

در صورتیکه صندلی ویژه کودک یا نوزاد بر روی پشت سری قرار گیرد امکان محکم شدن آن وجود نداشته و در صورت وقوع تصادف احتمال مرگ وجود دارد.



- در صورتیکه نصب صندلی ویژه کودک یا نوزاد در صورت بالا کشیده شدن پشت سری صورت گیرد ، آنرا تا انتها بالا بکشید .

در صورتیکه پشت سری پایین قرار گیرد با تسمه تثبیت در تماس بوده و موجب شل شدن آن خواهد گردید. در صورت وقوع تصادف صندلی ویژه کودک یا نوزاد حرکت نموده و احتمال ایراد آسیب جدی و حتی مرگ وجود دارد.



- در صورت عدم نیاز به صندلی ویژه کودک آنرا بر روی صندلی محکم نموده و یا پس از باز کردن در صندوق عقب قرار دهید .

در صورتیکه پس از باز شدن در روی صندلی رها شود در صورت ترمز ناگهانی یا وقوع تصادف صندلی ویژه کودک با سرنشینان برخورد نموده و احتمال ایراد آسیب جدی به ایشان وجود دارد.



نسبت به رعایت موارد احتیاطی زیر در صورت استفاده از صندلی ویژه کودک در خودرو اقدام نمایید.
در غیر اینصورت احتمال ابراد آسیب جدی به کودک و حتی مرگ او وجود دارد.

- **صندلی راننده را بنحوی تنظیم نمایید که امکان رانندگی در حین رانندگی از تنظیم صندلی راننده خودداری نمایید.**
- **صندلی راننده را بنحوی تنظیم نمایید که امکان رانندگی در حین رانندگی از تنظیم صندلی راننده خودداری نمایید.**

براحت وجود داشته باشد.

در صورت تنظیم صندلی راننده در حین رانندگی ممکن است صندلی ناخواسته حرکت کرده و امکان بروز حادثه وجود دارد.

وگر نه امکان استفاده صحیح وجود نخواهد داشت و امکان وجود حادثه وجود دارد. علاوه بر آن کمربند ایمنی - پشت سری و ابرگ قادر به ابقای نقش حفاظتی خود نخواهند بود.

- **از قرار دادن اشیاء در زیر صندلی راننده خودداری نمایید.**

در غیر اینصورت صندلی قفل نشده و امکان بروز حادثه وجود دارد.



• از خواباندن بیش از حد پشتی صندلی خودداری کنید.

در صورت خواباندن بیش از حد صندلی با وقوع تصادف یا برخورد خودرو از عقب ممکن است کمر بند بر روی کمر یا اعضای دیگر فشار آورده و منجر به ابراد آسیب جدی و حتی مرگ گردد.



• از قرار دادن بالش یا هر چیز دیگر بین بدن خود و پشتی صندلی خودداری کنید.

این نه تنها بر وضعیت صحیح رانندگی اثر می گذارد بلکه مانع از ایفای نقش محافظتی کامل کمر بند ایمنی و پشت سری می گردد و منجر به ابراد آسیب جدی خواهد شد.



• در صورت خارج کردن پشت سری از رانندگی خودداری کنید.

در صورت وقوع تصادف از ناحیه سر ضربه شدیدی به شخص وارد می گردد که منجر به ابراد آسیب جدی به وی خواهد شد.



لطفاً پشت سری را بگونه ای تنظیم نمایید که همراز با قسمت بالایی گوش ها باشد.

• استفاده از گرمکن صندلی در صورت حرارت بیش از حد برای جلوگیری از سوختگی خفیف در گرمای بالا ، در می تواند منجر به ایجاد سوختگی خفیف گردد که نیازمند توجه بیشتر می باشد.(مطابق با نوع خودرو مجهز به گرمکن صندلی)

افراد ذیل در هنگام استفاده از گرمکن صندلی برای جلوگیری از سوختگی خفیف باید مراقبت بیشتری مبذول دارند

۱. کودکان ، افراد بیمار ، سالمندان و معلولین

۲. افراد دارای حساسیت پوستی ضعیف

۳. افراد دارای خستگی بالا

۴. افرادی که مشکل آشامیدن دارند و یا داروهای خواب آور مصرف می کنند.

• در حین استفاده ، از پوشاندن اشیاء با چیزهایی مانند حوله و پالش که گرما را در خود نگه می دارند خودداری کنید آن ممکن است باعث گرم شدن بیش از حد صندلی شده و موجب سوختگی و ایراد در صندلی گردد.



- در هنگام بستن کمربند قسمت بالای بدن خود را بصورت مستقیم نگهداشته و کاملاً بر روی صندلی بنشینید.



- راننده و سرنشینان موظف به بستن صحیح کمربند می باشند.

در غیر اینصورت بدن شما بر روی صندلی مستقر نشده و در صورت ترمز ناگهانی یا وقوع تصادف به جلو پرت خواهید شد. از طرف دیگر با توجه به شدت ضربه حاصل از باز شدن ایربگ در صورت نیستن کمربند آسیب جدی به شما وارد خواهد شد.

علاوه بر آن ممکن است حتی به بیرون از خودرو نیز پرت شوید که منجر با آسیب دیدگی شدید و حتی مرگ شما خواهد گردید.

راننده نه تنها موظف به بستن کمربند قبل از شروع حرکت می باشد بلکه باید سایر سرنشینان را نیز نسبت به بستن صحیح کمربند ترغیب نماید.



در صورت استفاده از صندلی ویژه کودک در خودرو نسبت به رعایت موارد احتیاطی زیر اقدام نمایید.

در غیر اینصورت احتمال ایراد آسیب جدی به کودک و حتی مرگ او وجود دارد.



• از قرار دادن کمربند در بالای گردن یا زیر بغل خود خودداری نمایید.

تسمه بالایی کمربند باید بر روی شانه هایتان قرار گیرد. در صورت عبور کمربند از موضع نابجا آندام شما و بویژه شکمتان در هنگام تصادف تحت فشار شدید قرار می گیرد.

• نگهدارنده کمربند را چگونه ای تنظیم نمایید که همتراز با گوش هایتان قرار گیرد.

کمربند را تنظیم نمایید، بدور از گردن و در میانه شانه هایتان قرار دهید.



• تسمه پایین کمربند را چگونه ای تنظیم نمایید که در قسمت زیرین و نزدیک استخوان لگن قرار گیرد.

کمربند را تنظیم نمایید، بدور از گردن و در میانه شانه هایتان قرار دهید.

در صورت شل بودن تسمه پایین کمربند و فاصله آن از استخوان لگن، شکمتان در هنگام تصادف تحت فشار شدید قرار می گیرد.



• هر کمربند مختص یک نفر می باشد.

در صورتیکه دو یا چند نفر اقدام به بستن یک کمربند نمایند در هنگام تصادف کمربند ایمنی نقش محافظتی نداشته و دو نفر به همدیگر برخورد می کنند.



تسمه بالایی کمربند باید بر روی شانه ها قرار گیرد
ولی بجای عبور از روی شکم باید از روی سینه
عبور کند.

تسمه پایین کمربند باید حتی الامکان در قسمت
زیرین و برآمدگی شکم قرار گیرد.



• زنان باردار نیز باید همانند دیگران اقدام به بستن کمربند نمایند.

با در نظر گرفتن نظر پزشک معالج و اجازه وی برای رانندگی در دوران حاملگی.

• روش بستن کمربند توسط زنان باردار نیز اساساً همانند دیگر افراد عادی می باشد. اگرچه تسمه پایین کمربند باید حتی الامکان در قسمت زیرین و برآمدگی شکم قرار گیرد.

تسمه بالایی کمربند باید بر روی شانه هایشان قرار گیرد ولی بجای عبور از روی شکم باید از روی سینه عبور کند.

• عدم استفاده صحیح از کمربند منجر به ایراد صدمات شدید به مادر و جنین در صورت ترمز ناگهانی و یا وقوع تصادف خواهد گردید.

• افراد بیمار نیز نه تنها باید همانند دیگران کمربند خود را ببندند بلکه می بایست دستورات پزشک معالج خود را نیز مد نظر داشته باشند.

• کمربند باید کاملاً درون قفل خود ثابت گشته و بدون پیچیدگی و شل بودن ببندید.

• در صورت پیچیدگی و شل بودن کمربند حتی در شرایط مناسب استقرار بر روی صندلی نقش حفاظتی و ایمنی کمربند را در صورت وقوع تصادف ایجاد نخواهد داشت و در نتیجه احتمال ایراد آسیب جدی و حتی مرگ رخ خواهد داد.

• در صورت پیچیدگی کمربند با وقوع تصادف ، کمربند قادر به توزیع ضربه وارده نبوده و این بسیار خطرناک می باشد.

• در صورت پیچیدگی کمربند ، آنرا بگونه ای تنظیم کنید که بطرز صحیح بسته شود.

در صورتیکه قادر به تنظیم کمر بند نبودید ، لطفاً با نمایندگی مجاز خدمات دیار خودرو تماس بگیرید.



• هرگز از گیره لباس یا ستباج برای شل کردن کمر بند استفاده نکنید.

در صورت شل بودن کمر بند یا توجه به فاصله بین کمر بند و بدن با وقوع تصادف، بدنشان بر روی صندلی تثبیت نخواهد شد. در نتیجه سینه تان بشدت تحت فشار قرار گرفته و این بسیار خطرناک می باشد. علاوه بر آن با عمل کردن ایربگ و برخورد آن با سر و صورت راننده احتمال ضربه مغزی و مرگ



• پس از وارد کردن زبانه قفل کمر بند درون بدنه قفل از شنیدن صدای "کِرک" که نشانگر قفل شدن کمر بند می باشد مطمئن شوید.

در صورت وجود اجسام خارجی درون بدنه قفل ، زبانه بطور کامل وارد آن نشده و احتمال خروج ناگهانی زبانه از درون قفل وجود دارد.



• در صورت پکار بردن کمر بند دارای پیش کشنده موارد زیر را رعایت نمایید در غیر اینصورت کمر بند قادر به ایفاء نقش حفاظتی خود نبوده و در صورت وقوع تصادف احتمال ایراد آسیب جدی و حتی مرگ وجود دارد .

کمر بند را بطرز صحیح ببندید.

کمر بند را جهت ایجاد موقعیت رانندگی مناسب تنظیم نمایید.

• از نصب ، تمویض یا تعمیر کمر بند دارای پیش کشنده خودداری کنید.

در صورتیکه از کمر بند دارای پیش کشنده بطرز صحیح استفاده نشود ، ممکن است بصورت طبیعی عمل ننماید و باید جهت انجام بازدید و سرویس آن به نمایندگی مجاز دیار خودرو مراجعه نمایید.

• از پکار بردن مواد آلی مانند بنزن و بنزین برای شستشوی کمر بند خودداری کنید. علاوه بر آن از مواد سفید کننده یا لکه بر نیز استفاده نکنید.

در غیر اینصورت عملکرد کمر بند تحت تاثیر قرار گرفته و قادر به ایفاء نقش حفاظتی خویش نخواهد بود و در صورت وقوع تصادف احتمال ایراد آسیب جدی و حتی مرگ وجود دارد.

استفاده از مواد شوینده خنثی یا آبگرم گزینه مناسبی جهت تمیز کردن کمر بند بوده و تا قبل از خشک شدن کامل کمر بند نیز نباید از آن استفاده نمود.

در هنگام استفاده از ایربگ موارد احتیاطی زیر را رعایت نمایید. در غیر اینصورت احتمال ایراد آسیب جدی و حتی مرگ وجود دارد.

ایربگ بعنوان مکمل کمربند بوده و قابلیت جایگزینی آنرا ندارد.

ایربگ در صورتی در هنگام وقوع تصادف اثر بخش خواهد بود که ضمن نشستن صحیح بر روی صندلی، کمربند نیز بسته شده باشد. علاوه بر آن شدت ضربه ناشی از باز شدن ایربگ نیز موجب ایراد آسیب جدی و حتی مرگ خواهد شد.



• **صندلی را مطابق با اندام خود بگونه ای تنظیم کنید**
ضمن استقرار صحیح بر روی صندلی به پشتی تکیه نزنید.

در صورتیکه بدن شما بیش از حد به ایربگ نزدیک باشد، شدت ضربه ناشی از باز شدن ایربگ موجب ایراد آسیب جدی خواهد شد.

لطفاً در رابطه با نصب، تعویض یا تعمیر کمربند با نمایندگی مجاز دیار خودرو تماس بگیرید.

• **راننده**

« بر روی صندلی بگونه ای قرار بگیرید که ضمن احساس راحتی در حین رانندگی در فاصله مناسب از فرمان بنشینید.



• **کمک راننده**

با حفظ فاصله مناسب از ایربگ سمت شاگرد بطرز صحیح بنشینید. از نشستن بر روی لبه صندلی و یا نزدیک داشبورد خودداری کنید.



• در صورت وجود هر نوع شیئی بر روی زائوی شما و یا مابین هر یک از سرنشینان و ایریگ از ادامه رانندگی خودداری کنید.

در غیر اینصورت پس از باز شدن ایریگ موجب اشیاء مذکور ممکن است مانع از عملکرد طبیعی ایریگ شده و یا به اطراف پرت شده و موجب ایراد آسیب به سرنشینان می شوند که این بسیار خطرناک می باشد.



• از نشاندن کودکان بر روی زائوی خود و یا ایستادن آنها در جلوی ایریگ در حین رانندگی خودداری کنید.

در غیر اینصورت و پس از باز شدن ایریگ ضربه شدیدی به کودک وارد می شود که این بسیار خطرناک می باشد.



• در هنگام تعمیر یا سرویس خودرو حتماً مولرد احتیاطی زیر را رعایت نمایید.

در غیر اینصورت ایریگ عملکرد طبیعی نداشته یا ناخواسته باز خواهد شد.

• لطفاً در رابطه با نصب ، تمویض یا تعمیر ایریگ ، داشبورد و جعبه داشبورد با نمایندگی مجاز دیار خودرو تماس بگیرید.

در غیر اینصورت و اقدامات خودسرانه، ایریگ عملکرد طبیعی نداشته یا ناخواسته باز خواهد شد.



• از ایجاد تغییرات بر روی سیستم تعلیق خودداری کنید
در غیر اینصورت ممکن است موجب اختلال در عملکرد
ایرپگ گردد.



• قبل از انجام تعمیرات بر روی اتاق و قطعات جلوی
خودرو با نمایندگی مجاز دیار خودرو تماس بگیرید. در طی
انجام تعمیرات ناصحیح ضربات وارده به سنسورهای ایرپگ
منتقل شده و موجب تغییر در عملکرد طبیعی ایرپگ خواهد
شد که این بسیار خطرناک می باشد.

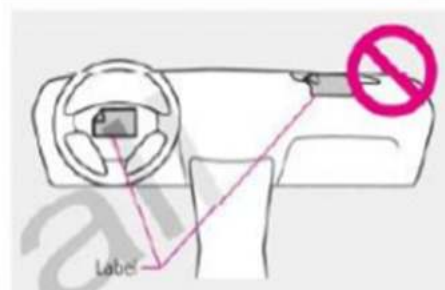

• قبل از نصب تجهیزات جانبی بر روی خودرو حتماً موارد
احتیاطی زیر را رعایت نمایید.

در غیر اینصورت تجهیزات مذکور موجب تغییر در عملکرد
طبیعی ایرپگ خواهد شد که موجب ایراد آسیب جدی و
حتی مرگ خواهد شد و این بسیار خطرناک می باشد.

• از قرار دادن پوشش یا چسباندن نوار چسب بر روی
قطعات ایرپگ خودداری کنید.

در غیر اینصورت ایرپگ عملکرد طبیعی نداشته و این بسیار
خطرناک می باشد.



• قرار دادن چیزهایی نظیر چتر یا قوطی ادویه بر روی داشبورد یا کنسول خودداری کنید زیرا موجب اختلال در عملکرد ایربگ سمت شاگرد می گردد. علاوه بر آن اشیاء مذکور پس از باز شدن ایربگ به اطراف پرتاب خواهند شد.



• جهت نصب صفحه محافظ و جلو پنجره در جلوی خودرو با نمایندگی مجاز دیار خودرو تماس بگیرید. در غیر اینصورت و در طی انجام تعمیرات نامصحیح ضربات وارده به سنسورهای ایربگ منتقل شده و موجب تغییر در عملکرد طبیعی ایربگ خواهد شد که این بسیار خطرناک می باشد.



• با توجه به دمای بالای قطعات ایربگ عمل کرده از تماس فوری با قطعات مذکور پس از باز شدن ایربگ خودداری کنید.

از آنجاییکه قطعات ایربگ بسیار داغ هستند صدمات جدی نظیر تاول زدن در صورت تماس با قسمتهای مذکور رخ خواهد داد که این بسیار خطرناک می باشد.

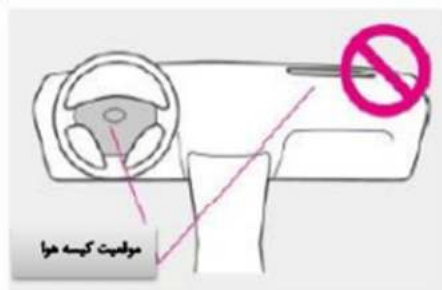

• از اعمال ضربات محکم بر روی قسمت‌های باز شونده کیسه هوا خودداری کنید.

از اعمال ضربات محکم بر روی قسمت‌های باز شونده کیسه هوا خودداری کنید زیرا موجب اختلال در عملکرد ایربگ و یا عمل نکردن نایجای آن می‌گردد که موجب ایراد آسیب جدی و حتی مرگ خواهد شد.

در هنگام استفاده از ABS و ترمز کمکی همراه با EBD موارد احتیاطی زیر را رعایت نمایید.

در غیر این صورت احتمال وقوع تصادف یا حوادث ناگوار دیگر وجود دارد.

نباید از ABS و ترمز کمکی همراه با EBD انتظار بیش از حدی داشته باشید.

• در هنگام عمل نمودن ABS همراه با EBD پایداری و فرمان پذیری خودرو کاهش می یابد. بنابر این رانندگی سهل انگارانه منجر به تصادف خواهد گردید.

از تکیه کردن بیش از حد به ABS همراه با EBD خودداری کنید. سرعت خود را کنترل نموده و ضمن حفظ فاصله مناسب از سایر خودرو ها با احتیاط و دقت برانید.

در صورت ساییدگی بیش از حد لاستیک ها و یا تشکیل فیلم آب بین جاده و تایر  ABS همراه با EBD عمل نخواهد نمود.

 اشاره به پدیده تشکیل فیلم آب بین جاده و تایر دارد که باعث کاهش توانایی کنش تایر در سرعت های بالا و در روز های بارانی می باشد.

• هدف استفاده از ABS همراه با EBD کاهش طول خط ترمز نمی باشد.

• در شرایط زیر در خودروهای دارای ABS همراه با EBD خط ترمز حتی گاهاً طولانی تر نیز می باشد. بنابراین سرعت خود را کنترل نموده و ضمن حفظ فاصله مناسب از سایر خودرو ها با احتیاط و دقت برانید.

« هنگام رانندگی در جاده های شنی و پوشیده از برف

« هنگام عبور از سطوحی که دارای اختلاف سطح می باشد.

« هنگام عبور از جاده های ناهموار و دارای دست انداز

• هدف استفاده از سیستم ترمز کمکی افزایش قدرت ترمز خودرو نمی باشد. بنابر این ضمن حفظ فاصله مناسب از سایر خودرو ها با احتیاط و دقت برانید.



• در هنگام حرکت پدال های گاز و ترمز را شناسایی نموده و در موقعیت مقتضی پدال مربوطه را فشار دهید.

« در صورت فشردن پدال گاز بجای پدال ترمز خودرو بطور ناگهانی شتاب گرفته که ممکن است منجر به وقوع تصادف و ابراد صدمات جدی و حتی و مرگ گردد.



• مشخصات خودروهای دارای گیربکس اتوماتیک

• پدیده خزش

در هنگام روشن بودن خودرو و قرار داشتن دسته دنده در حالت خلاص (N) با توجه به تولید قدرت توسط موتور حتی بدون فشار دادن پدال گاز نیز ممکن است خودرو حرکت کند که این پدیده خزش نام دارد.

• کاهش دنده در گیربکس اتوماتیک

رها کردن کامل پدال گاز در حین حرکت منجر به کاهش دنده در گیربکس اتوماتیک میگردد، در این هنگام دور موتور افزایش یافته و امکان شتابگیری را افزایش می دهد. در طی این فرایند گیربکس از دنده بالا به دنده پایین منتقل می شود.

در هنگام استفاده از خودروهای دارای گیربکس اتوماتیک موارد احتیاطی زیر را رعایت نمایید.

در غیر اینصورت احتمال وقوع تصادف یا حوادث ناگوار دیگر وجود دارد.



« در هنگام حرکت بسمت عقب بدن باید اندکی بپیچد و در این حالت فشردن پدال ها اندکی مشکل می باشد. بنابراین از فشرده شدن کامل پدال مطمئن شوید.

« حتی در صورت جابجایی جزئی خودرو نیز میبایست در حالت مناسب رانندگی قرار گرفته و پدال های ترمز یا گاز را کامل فشار دهید.



• هر دو پدال ترمز یا گاز باید با پای راست فشار داده شوند.

در صورت فشردن پدال با پای چپ ، سرعت عکس العمل شما در مواقع اضطراری کم شده که ممکن است منجر به وقوع تصادف گردد. بنابراین این کار بسیار خطرناک می باشد.



• در هنگام حرکت از قرار دادن دسته دنده در حالت خلاص (N) خودداری کنید.

« در صورت قرار گرفتن دسته دنده در حالت خلاص (N) از قدرت ترمزی موتور کاسته خواهد شد که ممکن است منجر به تصادف گردد. بنابراین این کار بسیار خطرناک می باشد.

« در صورت رانندگی طولانی مدت با قرار گرفتن دسته دنده در حالت خلاص (N) از کیفیت روغن موجود در گیربکس اتوماتیک کاسته خواهد شد که ممکن است منجر به خرابی آن گردد.

• در هنگام حرکت به جلو از قرار دادن دسته دنده در حالت دنده عقب اکیداً خودداری کنید.



• در هنگام پارک نمودن خودرو از گاز دادن بی مورد
بپرهیزید.

« در صورت قرار نداشتن دسته دنده در حالت خلاص (N) خودرو ممکن است سرعت حرکت نموده و منجر به تصادف گردد.



• از ریختن آب بر روی کاپوت خودرو بپرهیزید.

در صورت تماس آب با قطعات الکتریکی خودرو احتمال اتصال کوتاه و وقوع آتش سوزی یا خرابی قطعات مذکور وجود دارد.

• از تماس یا نزدیک شدن به قطعات داغ خودرو مانند موتور، اگزوز و رادیاتور بلافاصله پس از خاموش شدن موتور بپرهیزید.

در غیر اینصورت احتمال سوختگی وجود دارد. لطفاً مراقب روغن موتور و سایر مایعاتی که هنوز ممکن است داغ باشند، نیز باشید.



• در هنگام باز نمودن کاپوت خودرو موتور را خاموش نموده و از نزدیکی به قطعات داغ بپرهیزید.

« در صورت تماس یا نزدیک شدن به قطعات گردنده خودرو مانند تسمه یا فن رادیاتور ممکن است دست، لباس یا ابزار شما کشیده شده و منجر به حادثه گردد. در صورت داغ بودن موتور علیرغم خاموش بودن موتور نیز ممکن است فن رادیاتور ناگهان شروع بکار نماید که چنین پدیده هایی نیز باید مورد توجه قرار گیرد. علاوه بر آن برای جلوگیری از انفجار و وقوع آتش سوزی، باطری و لوله های سوخت را بدون احتیاط حفظ نمایید.

در هنگام انجام سرویس و بازدید خودرو حتماً موارد احتیاطی زیر را رعایت نمایید. در غیر اینصورت احتمال وقوع تصادف یا حوادث ناگوار دیگر وجود دارد.



• **از پاشیدن آب درون خودرو در هنگام شستشوی آن
بپرهیزید.**

در صورت تماس آب با قطعات الکتریکی زیر کف پوش و یا سیستم صوتی خودرو احتمال اتصال کوتاه و وقوع آتش سوزی یا خرابی قطعات مذکور وجود دارد.

• **مانع از تماس آب با لنت های ترمز در هنگام شستشوی
خودرو شوید.**

در صورت تماس آب با لنت های ترمز احتمال و کاهش عملکرد ترمز ها در اثر یخ زدگی آب و یا زنگ زدگی و فرسایش قطعات ترمز وجود دارد، که بر کیفیت حرکت طبیعی خودرو تاثیر منفی خواهد گذاشت.

• **از فیوز های مناسب و توصیه شده در مدارات الکتریکی
استفاده کنید.**

در غیر اینصورت احتمال داغ شدن سیم کشی و سوختگی آنها وجود دارد.

• **مقدار روغن ترمز را کنترل نمایید.**

در صورت کم بودن مقدار روغن ترمز، از عملکرد طبیعی ترمز ها کاسته شده و احتمال وقوع تصادف وجود دارد.

• **در هنگام روشن بودن خودرو از افزودن مایع شیشه شور یا
آب رادپاتور بپرهیزید.**

از آنجاییکه مایعات مذکور حاوی الکل می باشند در صورت تماس آنها با موتور احتمال آتش سوزی وجود دارد.

• **پس از انجام تعمیرات بر روی موتور از جا نماندن ابزار یا
دستمال بر روی قطعات موتور مطمئن شوید.**

در غیر اینصورت احتمال بروز ایراد وجود دارد. علاوه بر آن با توجه به دمای بسیار بالای قطعات داخلی موتور احتمال آتش سوزی وجود دارد.



• همه تایرهای یک خودرو باید از یک مدل بوده و دارای مشخصات واحدی باشند.

همه تایرهای نصب شده بر روی خودرو باید از نظر برند، کارخانه سازنده و شکل آج باید از یک نوع بوده و دارای میزان خوردگی متفاوت قابل توجهی نباشند.

در صورت استفاده از لاستیک هایی که دارای میزان خوردگی متفاوتی می باشند ، تفاوت در مقدار حرکت رخ داده و مقدار بار وارده بر سیستم انتقال قدرت(دیفرانسیل) از طرف هر تایر نیز تغییر می یابد. در نتیجه دمای روغن دیفرانسیل افزایش یافته و نشئی یا سوختگی روغن زیاد می شود. در موارد شدید تر احتمال آتش سوزی خودرو نیز وجود دارد.



• فشار باد تایرها باید مطابق با مقدار توصیه شده تنظیم گردد

فشار باد تایرها باید مطابق با مقدار توصیه شده در برجیبی که بر روی ستون درب سمت راننده چسبیده است، تنظیم گردد.

کم بودن تایر نه تنها بر پایداری خودرو تاثیر می گذارد بلکه باعث افزایش خوردگی لاستیک نیز می گردد. در صورت حرکت با سرعت بالا لرزش خودرو افزایش یافته و احتمال ترکیبگی لاستیک و وقوع تصادف وجود دارد. بدیهی است کنترل روزانه فشار باد تایرها شامل لاستیک بدک نیز می باشد.

در مورد تایرها ، موارد احتیاطی زیر را رعایت نمایید. درغیر اینصورت احتمال وقوع تصادف یا حوادث ناگوار دیگر وجود دارد.

• تایرها باید روزانه مورد بازرسی قرار گیرند

موارد زیر در مورد تایرها باید کنترل شود:

« فشار باد

« وجود ترک یا آسیب دیدگی

« عمق آج تایر

«میزان ساییدگی تایر ها (سایش غیر عادی قابل توجه تایر و وجود تفاوت آشکار از نظر ساییدگی تایر ها)

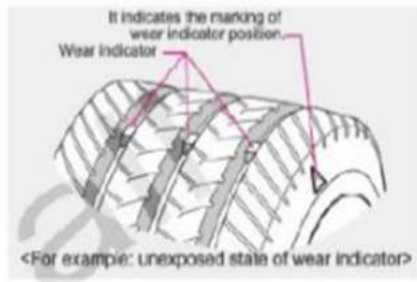

• از بکار بردن تایرهای فرسوده خودداری کنید.

در صورت استفاده معلوم از تایرهای دارای ساییدگی بیش از حد احتمال بروز موارد زیر وجود دارد:

۱. طولانی تر شدن خط ترمز
۲. عدم فرمان پذیری مناسب خودرو در سر پیچ ها و هنگام عبور از گودال های آب
۳. ترکیدن لاستیک و وقوع حادثه

*** هشدار:** تایرهای دارای ساییدگی بیش از حد می بایست هر چه زودتر با تایر سالم جایگزین گردند.

• در صورتیکه تایرهای استفاده شده از انواع مختلفه و مطابق با نوع توصیه شده نباشند ، عملکرد خودرو (مصرف سوخت ، پایداری خودرو و طول ترمز) طبیعی نخواهد بود. علاوه بر آن از آنجاییکه هر چرخ دارای سرعت چرخشی متفاوتی می باشد ، سنسور های چرخ قادر به تمییز دقیق سرعت خودرو نبوده و سیستم های زیر نیز عملکرد نرمالی نخواهند داشت:

« مقدار ساییدگی متفاوت ، قطعات سیستم حرکتی خودرو را تحت تاثیر قرار خواهد گرفت ، بنابراین فشار باد تایر ها را کنترل نمایید.

« سیستم ABS و ترمز کمکی همراه با EBD ▲

« سیستم صوتی ناوبری GPS

• در صورت وجود شرایط زیر استفاده از تایرهای مختلفه و دارای مقدار ساییدگی متفاوت ، قطعات سیستم حرکتی خودرو را تحت تاثیر قرار خواهد گرفت ، بنابراین فشار باد تایر ها را کنترل نمایید.

« در صورتیکه فشار باد تایر ها دارای تفاوت قابل ملاحظه ای باشد.

« در صورتیکه فشار باد تایر ها مطابق با مقدار توصیه شده نباشد.

• درصد ساییدگی همه تایرهای نصب شده بر روی خودرو باید معادل و همسان باشد. بمنظور افزایش عمر تایرها باید نسبت به جایگزینی منظم آنها اقدام نمود.

• از جایگزینی تایرها با تایر های متفرقه و غیر استاندارد خودداری کنید.

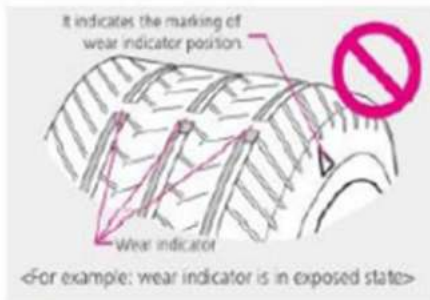

***توجه:** تصویر بالا فقط یک نمودار شماتیک جهت فهم بهتر مطلب بوده و ممکن است با شرایط واقعی متفاوت باشد.

• لاستیک دارای شرایط غیر طبیعی نظیر پارگی و ترک باشد از استفاده از آن خودداری کنید.

« در صورت استفاده از لاستیک فرسوده ممکن است در هنگام رانندگی احساس لرزش کنید؛ علاوه بر آن در صورت تعمیر نیز احتمال سر خوردن و ترکیبگی لاستیک وجود دارد. در صورت احساس هر نوع لرزش در هنگام حرکت جهت بازدید و نصب تایر های نو لطفاً به یکی از نمایندگی های مجاز خدمات پس از فروش دیار خودرو مراجعه نمایید.

« در صورت استفاده از لاستیک فرسوده نه تنها عملکرد خودرو (صرف سوخت ، پایداری خودرو و طول ترمز و ...) قرار خواهد گرفت بلکه احتمال وقوع تصادف نیز وجود دارد. علاوه بر آن تأثیرات بدی بر سایر قطعات خودرو گذاشته و باعث بروز ابراد در خودرو گردد.

• لاستیک های مورد استفاده در زمستان نیز باید دارای شرایط مشابه بوده و از نوع استاندارد بوده و دارای فشار باد توصیه شده باشند.

لاستیک های مورد استفاده در زمستان نیز باید از نوع استاندارد باشند. جهت افزایش ایمنی ، در صورت نصب لاستیک های زمستانی از حرکت با سرعت بالا خودداری کنید.



• در صورت خرابی رزوه های پیچ ها و مهره ها جهت بازدید و تمسیر به یکی از نمایندگی های مجاز خدمات پس از فروش دپار خودرو مراجعه نمایید.

در صورت بروز شرایط غیر عادی مانند خرابی رزوه های پیچ ها و مهره ها ، پیچ ها ممکن است شل شده و در صورت سفت شدن نیز کامل قفل نگردند و چرخها در حین حرکت از خودرو جدا شده و موجب تصادف گردند .

• هنگام تعویض لاستیک ها از سفت شدن کامل پیچ های چرخ مطمئن شوید.

« در صورت شل بودن پیچ ها ممکن است قطعات ترمز یا پیچ ها آسیب ببینند. یا حتی چرخها در حین حرکت جدا شده و موجب تصادف گردد .

در صورت نیاز به تعویض لاستیک ها بهتر است به یکی از نمایندگی های مجاز خدمات پس از فروش دپار خودرو مراجعه نمایید تا پیچ ها با استفاده از آچار تورک متر مطابق با گشتاور توصیه شده سفت گردند.

« از آغشته نمودن پیچ ها و مهره های چرخ به روغن و گریس در هنگام تعویض لاستیک ها خودداری کنید.سفت کردن بیش از حد پیچ ها منجر به خرابی پیچ یا چرخ می گردد. شل بودن پیچ و مهره ها نیز باعث در رفتن چرخ و ایجاد تصادف می گردد.

• از تماس با قطعات چرخ که مجاور با اجزاء ترمز می باشند بلافاصله پس از توقف خودرو خودداری کنید.

دمای سطح چرخ و ترمز هنوز داغ بوده و در صورت لمس کردن با دست یا با احتمال سوختگی و تاؤل زدن وجود دارد.

• در هنگام عبور از جاده های نامنوار به آرامی عبور کنید.

در هنگام عبور خودرو از معابر نامنوار و پر دست انداز ، لاستیک ها به دلیل ضربات وارده از طرف زمین آسیب خواهند دید.

• در هنگام حرکت مراقب شانه خاکی جاده باشید.

ممکن است موجب آسیب دیدگی لاستیک ها گردد.

• در هنگام اتصال دستگاه شارژ به باتری یا روشن بودن موتور از نزدیک شدن به باتری خودداری کنید.

در هنگام اتصال دستگاه شارژ به باتری، گاز های سمی متصاعد شده (اسید سولفوریک) در صورت تماس با پوست و چشم موجب ایراد آسیب جدی و سوختگی و حوادث ناگوار دیگر خواهد گردید.

• باتری را از آتش دور نگهدارید.

در غیر اینصورت گاز های محترقه متصاعد شده از باتری موجب حوادث ناگوار مانند آتش سوزی و انفجار خواهد گردید.



• هنگام اتصال دستگاه شارژ به باتری ترتیب اتصال کابل ها دقت فرمایید.

گاز محترقه متصاعد شده از باتری آتش گرفته یا منفجر شده و موجب ایراد آسیب جدی و سوختگی و حوادث ناگوار دیگر خواهد گردید.

موارد احتیاطی زیر را در رابطه با باتری رعایت نمایید. در غیر اینصورت احتمال وقوع حوادث ناگوار وجود دارد.



• هنگام تمویض باتری، سر باتری ها را کاملاً سفت کنید.
ترتیب اتصال کابل ها دقت فرمایید.

در غیر اینصورت و شل بودن سر باتری ها ، امکان در آمدن آنها در حین حرکت خودرو و اتصال کوتاه و ایجاد جرقه و آتش سوزی وجود دارد.

• از قرار گرفتن در زیر خودرویی که توسط جک بلند شده است خودداری کنید.

« در صورت افتادن جک بدن شخص زیر فشار خودرو قرار گرفته و دچار صدمات جدی قرار خواهد گرفت.

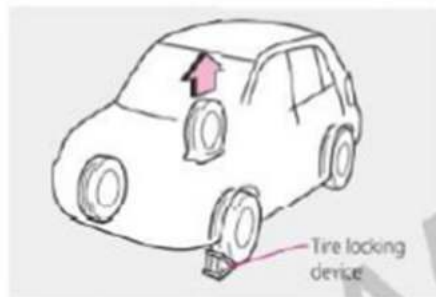

در صورت حرکت خودرو و جک احتمال وقوع حوادث ناگوار و حتی مرگ وجود دارد. لازم نگهدارنده را می توان از نمایندگی های مجاز دیار خودرو تهیه نمود. برای آگاهی از اطلاعات بیشتر با نمایندگی های مجاز دیار خودرو تماس بگیرید.

در صورت عدم دسترسی به لوازم نگهدارنده می توان از یک تکه سنگ بزرگ نیز استفاده نمود.



موارد احتیاطی زیر را در هنگام استفاده از جک رعایت نمایید. در غیر اینصورت احتمال وقوع حوادث ناگوار و حتی مرگ وجود دارد.

• هنگام استفاده از جک ، از توقف خودرو در مکان هموار و قرار دادن لوازم نگهدارنده در زیر چرخ مطمئن شوید. همزمان ترمز دستی را نیز بکشید.

• **جک موجود در خودرو فقط ویژه این خودرو می باشد.**

از بکار بردن این جک جهت بلند نمودن خودروهای دیگر و یا در ترکیب با جک آنها خودداری کنید. در غیر اینصورت احتمال بروز سانحه وجود دارد.

• **پس از استفاده از جک یا ابزار دیگر آنها را در محل در نظر گرفته شده قرار دهید.**

قرار دادن در محل نامناسب منجر به حادثه خواهد گردید.

• **موارد احتیاطی زیر را در هنگام استفاده از جک رعایت نمایید. در غیر اینصورت احتمال وقوع حوادث ناگوار و حتی مرگ وجود دارد.**

« در صورت وجود سرنشین درون خودرو از قرار دادن جک در زیر آن خودداری کنید.

« در هنگام استفاده از جک از قرار دادن اشیاء در زیر یا روی جک خودداری کنید.

« از قرار گرفتن جک در موقعیت توصیه شده و مناسب مطمئن شوید.

« خودرو باید تا جاییکه امکان تعویض چرخ سهپولت فراهم گردد ، بلند شود.

« قبل از قرار دادن جک در زیر خودرو موتور باید خاموش شود.

« قبل از پایین آوردن خودرو از روی جک مراقب اطراف خودرو باشید تا به کسی یا چیزی آسیبی وارد نشود.

• در هنگام گرم بودن رادیاتور و مخزن آبسیالی ، از باز کردن درب های آنها خودداری کنید.

بخارت داغ خارج شده باعث صدماتی مانند تاول زدگی خواهد شد.

در صورت نیاز به باز کردن درب رادیاتور میبایست پس از خنک شدن ، بر روی آنها پارچه ای قرار داده و به آرامی آنها را باز کرد.



• در هنگام خروج بخار آب از زیر کاپوت بدلیل داغ کردن موتور ، از باز کردن آن تا قبل سرد شدن موتور خودداری کنید.

با توجه به دمای نسبتاً بالای قطعات موتور احتمال صدماتی مانند تاول زدگی وجود دارد. حتی در صورت عدم خروج بخار آب برخی قطعات هنوز بسیار داغ می باشند بنابراین در هنگام باز کردن درب موتور باید کاملاً مراقب باشید.



موارد احتیاطی زیر را در هنگام داغ کردن موتور رعایت نمایید. در غیر اینصورت احتمال وقوع حوادث ناگوار وجود دارد.

• در صورت وقوع تصادف قبل از روشن کردن موتور از عدم نشستی بهترین مطمئن شوید

وجود مایعات بر روی زمین نشانگر آسیب دیدگی احتمالی سیستم سوخت رسانی می باشد (بجز مایع سیستم کولر). در صورت روشن کردن خودرو در این شرایط مزین مشتعل شده و آتش سوزی رخ خواهد داد. بنابراین از روشن کردن موتور خودداری کنید و بجای آن می بایست با نمایندگی مجاز دیار خودرو تماس بگیرید.



• در طی پکسل شدن از انجام کارهایی مانند استارت زدن ناگهانی به موتور که منجر به ایراد ضربات شدید به سیم پکسل و قلاب اتصال می گردد ، خودداری کنید

این منجر به ایراد ضربات شدید به سیم پکسل و قلاب اتصال می گردد و در صورت وجود شخصی در اطراف خودرو آسیب خواهد دید.



• موارد احتیاطی زیر را رعایت نمایید. در غیر اینصورت احتمال وقوع حوادث ناگوار وجود دارد.

• در صورت پکسل شدن توسط خودروهای دیگر، حتی در صورت خاموش بودن موتور نیز فرمان و ترمز را رها ننموده و خودرو را در کنترل خود داشته باشید.

« در صورت خاموش بودن موتور فرمان هیدرولیک و سیستم ترمز بخوبی عمل ننموده و فرمان پستی می چرخد.

« هنگام رانندگی خودروی پکسل شده باید کاملاً مراقب باشید.

موارد احتیاطی زیر را رعایت نمایید. درغیر اینصورت احتمال وقوع حوادث ناگوار و حتی مرگ وجود دارد.

• انجام هر نوع تغییرات غیر قانونی در خودرو مجاز نمی باشد.

« نصب قطعات و لوازم اضافی بر روی خودرو نمونه ای از تغییرات غیر قانونی در خودرو می باشد.

« کاهش ارتفاع خودرو و یا نصب تایرهای پهن بر روی آن که منافی با عملکرد عادی خودرو می باشند، منجر به ایجاد تصادف و حوادث ناگوار دیگر خواهد شد.

« تغییر در ظاهر و ترکیب فرمان مجاز نمی باشد. با توجه به قرارگیری کیسه هوا درون فرمان ، در صورت نصب غیر صحیح ، کارکرد طبیعی آن تحت تاثیر قرار گرفته و یا ایرکد در اثر ضربات وارده ناخواسته باز شده و موجب ایراد صدمات جدی و حتی مرگ می گردد.

« انجام تغییرات در ظاهر چراغ های خودرو و لامپ ای راهنما ممنوع است.

« نصب هر نوع روشنائی اضافی روی خودرو که مرتبط با استاندارد های اجباری خودرو باشد ممنوع است.

« در صورت مواجهه با هر یک از شرایط زیر با نمایندگی مجاز دیار خودرو تماس بگیرید.

« استفاده از پیچ و مهره های مختلف و متفرقه در هنگام تمویض چرخ یا لاستیک که امری غیر مجاز محسوب می شود.

نصب یا برداشتن تجهیزات الکتریکی و لوازم ارتباطی بی سیم که اثر معکوسی بر قطعات برقی دارد موجب خرابی یا آتش سوزی و تصادف می گردند.

« در صورت استفاده از زیر سیگاری بهاد داشته باشید که ابتدا باید کبریت یا ته سیگاری را خاموش کنید و سپس درب آنرا ببندید.

در صورت باز بودن درب زیر سیگاری احتمال آتش سوزی وجود دارد. از قرار دادن اشیاء قابل اشتعال مانند کاغذ درون زیر سیگاری خودداری کنید.

بجز ظرف آب یا سایر نوشیدنی ها هیچ چیز دیگری نباید در جا لبوانی قرار داد شود.

در صورت وقوع تصادف و یا ترمز ناگهانی مواد موجود پرتاب شده و موجب ایراد آسیب به سرنشینان می گردد.



• نصب هر نوع لیوان چسبی و شفاف بر روی شیشه خودرو مجاز نمی باشد.

لیوان های چسبی و شفاف همانند ذره بین عمل کرده و ممکن است باعث آتش سوزی گردند.

• هرگز لیوانهای پلی اتیلن چسبی و شفاف یا ولتر بر روی شیشه های رنگی از قبیل شب نما یا شیشه های نامرئی بر روی شیشه جلو نصب کنید.

مواد حاوی پلی اتیلن ممکن است باعث رنگ زدایی در شیشه شوند.

• هنگام روشن بودن گرم کن آینه ششگانه آینه داغ بوده و هرگز نباید با دست لمس شود.

در غیر اینصورت دچار سوختگی خواهید شد.

• هنگام تمویض باتری کلید مراقب باشید باتری یا سایر قطعات آن توسط کودکان بلعیده نشوند.

در صورت بلعیده شدن احتمال وقوع حوادث ناگوار وجود دارد.



• سوار کردن اشخاص در صندوق اکیداً ممنوع است.

در صورت ترمز ناگهانی یا تصادف فرد مذکور به بیرون از خودرو پرتاب شده و دچار آسیب شدید و حتی مرگ خواهد شد.



● شما باید جهت بستن درب عقب از خودرو پیاده شده و آن را با فشار به پایین ببندید .

در صورتی که درب عقب دارای یک دستگیره کمکی میباشد ممکن است دست لای آن گیر کرده و باعث آسیب دیدگی آن گردد.

● از خارج کردن اشیاء از سقف باز شو خودداری کنید.

در صورت خروج اشیاء از خودرو احتمال خراشیدگی و بروز آسیب وجود دارد.

● از ریخته شدن نوشابه بر روی کلید های الکتریکی درون اتاق خودرو جلوگیری کنید.

در صورت آغشته شدن کلیدهای موجود در جعبه داشبورد و درب ها به مایعات احتمال اتصال کوتاه و آتش سوزی وجود دارد. در صورت ریخته شدن سهوی مایعات لطفاً با نمایندگی دپار خودرو مشورت کنید.

● از تماس با لوله اگزوز بلافاصله پس از خاموش کردن خودرو بپرهیزید.

لوله اگزوز بلافاصله پس از خاموش کردن خودرو هنوز داغ میباشد و در هنگام قرار دادن یا برداشتن بار از صندوق مراقب باشید تا به آن برخورد نکنید زیرا موجب سوختگی خواهد گردید.

عملیات

- کلید.....۶۲
- مرتبط با کلید ۶۲
- باز و بست درب ها۶۳
- باز و بست درب قسمت بار۶۶
- باز و بست پنجره ها۷۰
- باز و بست سان روف ▲.....۷۱
- روش تنظیم غربلیک فرمان.....۷۲
- روش تنظیم آینه.....۷۴
- باز و بست درب موتور۷۵
- باز و بست درب باک۷۷
- حالت صحیح رانندگی.....۷۹
- روش تنظیم صندلی ها.....۷۹
- روش استفاده از گرمکن صندلی ▲.....۸۴
- روش استفاده از کمربند ایمنی.....۸۶
- موارد احتیاطی مرتبط با استفاده از کمربند ایمنی.....۸۹

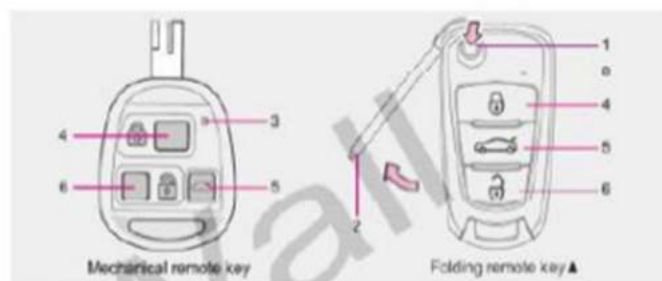

۳ کلید مکانیکی

۴ ریموت کنترل

۵ برجسب شماره کلید

این خودرو مجهز به دو عدد سولنج می باشد . با توجه به مدل خودرو سه نوع ترکیب مختلف وجود دارد.

● پلاک شماره کلید

پلاک شماره کلید حاوی عددیست که برای معرفی کلید جدید مورد نیاز می باشد.

***توجه: شما باید در حفظ این عدد کوشا باشید زیرا برای معرفی کلید جدید مورد نیاز می باشد.**

در هنگام خرید و فروش خودرو این پلاک باید به مالک جدید خودرو منتقل شود.

● ریموت کنترل

۱. ضامن تا کردن کلید مکانیکی

۲. کلید مکانیکی

۳. چراغ نشانگر

۴. کلید قفل

۵. کلید صندوق باز کن

۶. کلید باز کردن

(۱) ریموت کنترل

(۲) برجسب شماره کلید

این خودرو مجهز به دو عدد سولنج می باشد . با توجه به مدل خودرو سه نوع ترکیب مختلف وجود دارد.

*توجه:

● کاهش میدان عمل ریموت نشانگر ضعیف شدن باطری آن بوده و باید تعویض گردد.

● از دادن کلید به افراد ناشناس خودداری کنید.

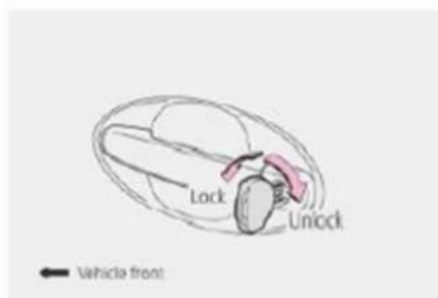

● عملکرد کلید

« قفل : کلید را در جهت جلوی خودرو بچرخانید.

« باز : کلید را در جهت عقب خودرو بچرخانید.

***توجه:** کلید قادر به باز کردن یا قفل نمودن همزمان تمامی درب ها می باشد.

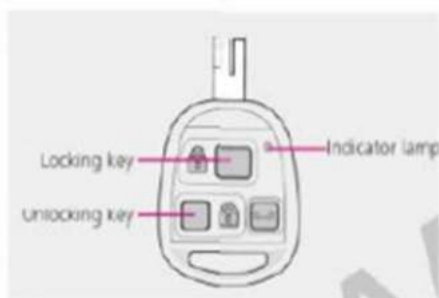

● ریموت کنترل

با فشار دکمه های ریموت می توان نسبت به باز و بست همه درب ها اقدام نمود.

ذیلأ به جزئیات اشاره می کنیم:

۱. دکمه قفل

پس از قفل شدن درب ها چراغ های راهنما یکبار روشن شده و آژیر یکبار ب صدا در می آید.

***توجه:** در صورت بسته نشدن کامل درب ها امکان قفل شدن درب ها وجود ندارد.

۲. کلید باز کردن

۳. پس از باز شدن درب ها چراغ های راهنما دو بار روشن شده و آژیر دو بار ب صدا در می آید.

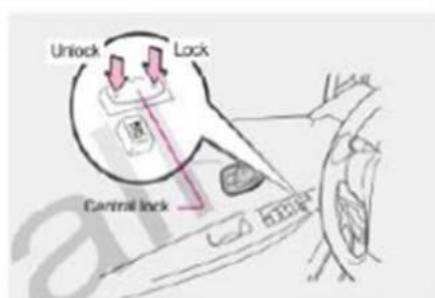

● عملکرد کلید قفل مرکزی

راننده قادر به باز و بست تمامی درب ها با فشردن کلید قفل مرکزی می باشد.

● شرایط کار

۱. ارتباطی با موقعیت سوئیچ ندارد.

۲. فشردن مداوم کلید منجر به ایجاد ابراد در سیستم خواهد شد از قرار دادن دست بصورت مداوم بر روی کلید خودداری کنید.

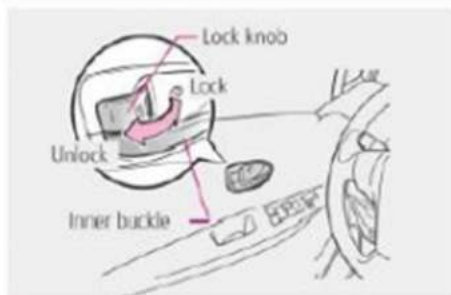

● عملکرد کلید قفل و باز داخلی

با توجه به تصویر بالا قفل و باز شدن درب ها از طریق حرکت دادن کلید قفل داخلی نیز ممکن می باشد.



● عملکرد های دیگر

« پس از قرار دادن کلید قفل و باز داخلی در حالت قفل ، درب جلو را در حالیکه زبانه درب کشیده شده است ببندید تا درب مستقیماً قفل شود.

« پس از قفل شدن درب عقب ، آنرا مستقیماً ببندید تا قفل شود.

***توجه:** درب جلو را بدون روشن قفل نموده و از جا نماندن کلید درون خودرو مطمئن شوید.

● عملکرد سریع

« حتی اگر کلید قفل و باز داخلی سمت راننده در حالت قفل باشد ، با کشیدن زبانه درب ، درب باز خواهد شد.

*** هشدار:** قبل از حرکت از قفل بودن تمامی درب ها مطمئن شوید.

در غیر اینصورت احتمال باز شدن درب در حین حرکت و وقوع تصادف وجود دارد.

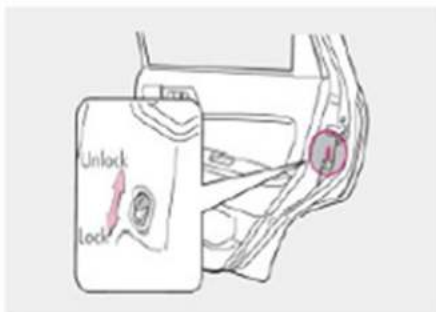

● قفل ایمنی کودک

با توجه به تصویر بالا قفل ایمنی کودک را بکار ببرید و میله قفل را قفل کنید.

پس از قفل شدن قفل ایمنی کودک امکان باز شدن درب عقب با استفاده از دستگیره وجود ندارد بنابراین درب عقب خودبخود باز نخواهد شد و پیشنهاد می شود در صورت وجود کودک در خودرو این کلید فعال شود.

***توجه:** در صورت وجود کودک در خودرو قفل ایمنی کودک باید فعال شود تا از باز شدن ناگهانی درب عقب و وقوع حادثه جلوگیری شود.

پس از قفل شدن قفل ایمنی کودک از باز نشدن درب عقب با استفاده از دستگیره درب عقب مطمئن شوید.



● **طریقه باز کردن درب پشتی**

۱. امکان باز کردن درب صندوق با هر یک از روش های زیر ممکن است

« در صورتی که بخواهید قفل درب صندوق را باز کنید ، دکمه در باز کن بر روی ریموت کنترل را فشار دهید (ریموت نباید بر روی سوئیچ باشد)

« در صورتی که بخواهید قفل درب صندوق را باز کنید ، دکمه باز کن بر روی ریموت کنترل را فشار دهید (ریموت نباید بر روی سوئیچ باشد)

« در صورتی که بخواهید قفل درب صندوق را باز کنید ، کلید قفل مرکزی را فشار دهید.

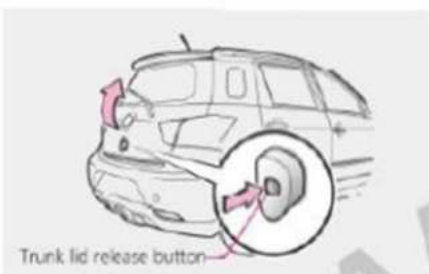

● **۲. دکمه باز کردن صندوق را فشار داده و دستگیره را گرفته تا درب فوراً باز شود**

« درب صندوق تا ۶۰ ثانیه پس از اینکه دکمه در باز کن بر روی ریموت کنترل را فشار دهید قابل باز کردن می باشد.

« درب صندوق تا ۳۰ ثانیه پس از اینکه دکمه در باز کن بر روی ریموت کنترل را فشار دهید قابل باز کردن می باشد.

« درب صندوق پس از اینکه دکمه در باز کن بر روی کلید قفل مرکزی را فشار دهید قابل باز کردن می باشد.

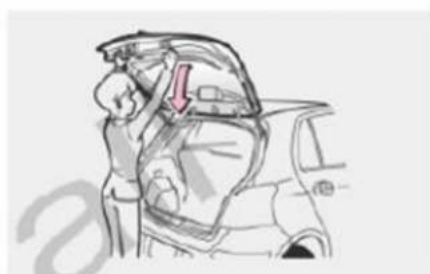

● **طریقه بستن درب پشتی**

۱. همچنانکه در تصویر بالا نشان داده شده است دستگیره را پایین کشیده و پس از بسته شدن کامل درب آنرا رها کنید.

*توجه:

● هنگام بستن درب صندوق نباید آنرا با نیروی زیاد فشار دهید. زیرا ممکن است آسیب ببیند.

● در هنگام بستن درب صندوق در مناطق بادخیز با احتیاط بیشتری عمل کنید.

● در هنگام وزش باد شدید نیروی زیادی برای باز کردن نیاز است و ممکن است موجب تغییر شکل درب گردد.

● در هنگام خاموش بودن موتور از روشن کردن درب صندوق بمدت طولانی خودداری کنید. در غیر اینصورت باطری خالی خواهد شد.

● همواره مراقب باشید تا کلید خودرو در صندوق جا نماند.



*مشاوره:

● درب صندوق باید از بیرون خودرو و با فشار بسته شود. در صورت بستن آن با کشیدن دستگیره احتمال آسیب دیدگی دست ها وجود دارد. علاوه بر آن باید مراقب کراوات یا کیف باشید که در لای درب گیر نکنند.

● هرگز به کودکان اجازه بازی با کلید درب ها را ندهید. هنگام بستن درب صندوق احتمال برخورد با سر و دست و گردن شما و ابراد آسیب جدی وجود دارد.



۲. درب را از بیرون خودرو با رسانی فشار داده و آنرا کاملاً



باز کردن اضطراری درب صندوق

در صورت تمام شدن باتری خودرو یا ریموت کنترل و باز نشدن درب صندوق از بیرون خودرو، توصیه می شود از داخل خودرو و با استفاده از اهرم اضطراری درب را باز کنید.

۱. درب اتاق را با کلید باز کرده و وارد اتاق شوید.
۲. صندلی های عقب را بخواهید.
۳. کاور قسمت باز کردن اضطراری را باز کنید.

یک عدد پیچ گوشه تخت را وارد شیار موجود کرده و اهرم را بلند کنید سپس کاور را بردارید.

*توجه:

برای جلوگیری از ایجاد خط و خش سر پیچ گوشه را با لاستیک یا مواد نرم دیگر بپوشانید.



۴. اهرم را در جهت نشان داده شده در تصویر بچرخانید تا قفل درب صندوق بسته خواهد شد.

۵. درب صندوق را باز کنید.

*توجه:

استفاده از این روش برای باز کردن درب صندوق در شرایط عادی دلیل بر وجود ایراد در قطعات درب می باشد و جهت بررسی ایراد باید به نمایندگی خدمات دیار خودرو مراجعه کنید.

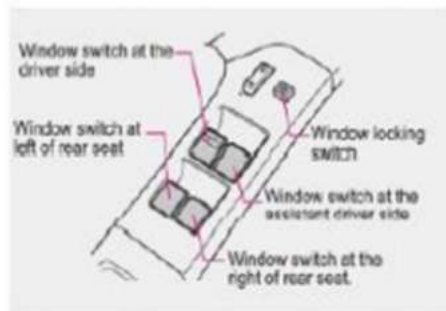

● کلید شیشه بالا سمت راننده

بتوسط کلید های شیشه بالا سمت راننده می توان شیشه های مختلف خودرو را بالا یا پایین حرکت داد.



● کلیدهای شیشه بالا سمت سرنشین و صندلی های عقب

بتوسط کلید های شیشه بالا سمت سرنشین و صندلی های عقب تنها شیشه مربوط به همان سمت را می توان بالا یا پایین حرکت داد.

● روش بالا یا پایین آوردن شیشه ها

- « کلید شیشه بالا را فشار دهید تا شیشه پایین برود ف با رها کردن کلید شیشه در همان جا متوقف می شود.
- « کلید شیشه بالا را سمت بالا بکشید تا شیشه بالا برود با رها کردن کلید شیشه در همان جا متوقف می شود.

● عملکرد پایین آوردن خودکار کلید شیشه بالا سمت راننده

کلید شیشه بالا سمت راننده دارای قابلیت پایین آوردن خودکار شیشه می باشد پس از فشردن کلید تا جای ممکن آنرا رها کنید تا شیشه بصورت خودکار پایین بیاید. چنانچه در حین پایین آمدن خودکار شیشه بخواهید آنرا متوقف کنید کافیست کلید را اندکی بالا بکشید.

● شرایط کار

کلید های شیشه بالا تنها در صورت قرار داشتن سوئیچ در وضعیت ON عمل می نمایند.

روش استفاده از قفل کن کلید شیشه بالابر

نقش قفل کن کلید شیشه بالابر غیر فعال کردن شیشه بالابر ها می باشد.

پس از فعال شدن قفل کن کلید شیشه بالابر فقط از طریق کلید شیشه بالابر سمت راننده می توان شیشه ها را بالا یا پایین حرکت داد و سایر کلید ها غیر فعال می باشند.

* هشدار : برای جلوگیری از ایراد آسیب های جدی به افراد رعایت موارد زیر الزمیتست

- قبل از بستن پنجره مطمئن باشید گردن یا دست کسی در میان پنجره نباشد. در غیر اینصورت احتمال آسیب دیدگی اعضای بدن ایشان وجود دارد.
- در هنگام حرکت از خارج کردن دست یا سر خود از پنجره خودداری کنید. در غیر اینصورت امکان برخورد با لشیاه خارج خودرو و یا با ترمز ناگهانی احتمال آسیب دیدگی سرتشیمان و حتی مرگ ایشان وجود دارد.

- قبل از ترک خودرو از جا نماندن سوئیچ درون اتاق خودرو مطمئن شوید.
- هرگز کودکان را تنها در خودرو رها نکنید بویژه در هنگام جا نماندن سوئیچ بر روی خودرو. در غیر اینصورت ممکن است کودکان در طی بازی با کلید شیشه بالابر بخودشان و دیگران آسیب جدی وارد سازند. در صورت اجبار بحضور تنهایی کودک درون خودرو برای جلوگیری از آسیب های ذکر شده ، قفل کن کلید شیشه بالابر را فعال نموده و یا سوئیچ را از روی خودرو بردارید.

*** توجه:** از بکار بردن همزمان کلید شیشه بالابر سمت راننده با سایر کلیدهای شیشه بالابر سایر درب ها در جهت معکوس خودداری کنید زیرا ممکن است موجب سوختگی موتور برف پاک کن ها شود.

● باز کردن افقی

جهت باز کردن سان روف کلید را در جهت عقربه های ساعت چرخانده و در وضعیت ۴ قرار دهید.

سان روف را در مراحل مختلف باز کنید:

در صورتیکه بخواهید سان روف را کاملاً باز کنید کلید را همچنان در جهت عقربه های ساعت چرخانده و در وضعیت ۳ قرار دهید تا سان روف کاملاً باز شود. در صورت باز شدن کامل سان روف سر و صدای ناشی از برخورد باد بیشتر می شود.

در هنگام باز بودن سان روف سایه بان بصورت خودکار باز می شود.

● باز کردن تحت زاویه

کلید را تا رسیدن به مقدار باز شدگی مورد نظر در جهت خلاف عقربه های ساعت بچرخانید. در صورت قرار گرفتن کلید در وضعیت ۲ بخواهید سان روف حداکثر شیب را خواهد داشت.

● بستن

جهت بستن سان روف کلید را چرخانده و در وضعیت ۱ قرار دهید.

سان روف دارای ویژگی ضد گیر کردن می باشد. در صورت قرار داشتن مانعی در جلوی بسته شدن سان روف، بواسطه این ویژگی مجدداً باز می شود.

شما همچنین می توانید با استفاده از روش زیر سان روف را ببندید؛ کلید را در وضعیت ۱ فشار داده و تا بسته شدن کامل سان روف آنرا نگه دارید. در این روش ویژگی ضد گیر کردن سان روف غیر فعال می گردد.

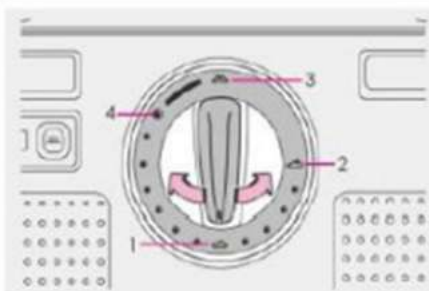

● راهنمای استفاده

در صورت قرار داشتن سوئیچ در وضعیت ON شما قادر به بستن سان روف از طریق چرخاندن کلید نخواهید بود.

***توجه :** برای جلوگیری از ایراد آسیب های جدی سان روف را با احتیاط بسته و از رها کردن آن خودداری کنید.

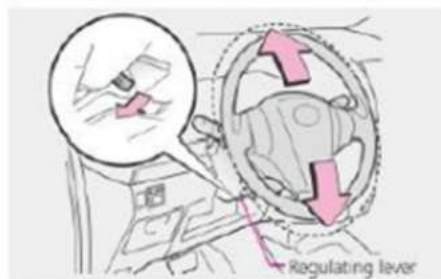

1. اهرم ضامن فرمان را تا انتها به پایین فشار دهید
2. فرمان را به سمت بالا ، پایین، جلو یا عقب حرکت دهید تا آنرا به جای صورت روبروی سینه خود قرار دهید. شما باید قادر باشید بر راحتی صفحه پشت آمپر و علائم و سیگنال های موجود در آن را تحت نظر داشته باشید.
3. اهرم ضامن فرمان را به سمت بالا حرکت دهید تا فرمان قفل شود.

* هشدار :

فرمان را به سمت بالا ، پایین، جلو یا عقب حرکت دهید تا از قفل شدن آن مطمئن شوید. در غیر اینصورت فرمان ناخواسته حرکت کرده و منجر به تصادف و آسیب های جدی و حتی مرگ خواهد شد.



- از انجام تنظیمات فرمان در حین حرکت خودرو خودداری کنید.

در غیر اینصورت بدلیل تشابه در کنترل خودرو وقوع تصادف محتمل است که منجر به آسیب های جدی و حتی مرگ خواهد شد.

■ روش تنظیم آینه داخلی

★ **هشدار:** از تنظیم آینه در حین رانندگی خودداری کنید در غیر اینصورت ممکن است کنترل خودرو را از دست داده و منجر به تصادف و تحمل خسارت گردد.

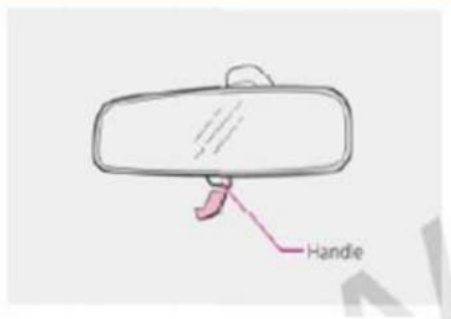
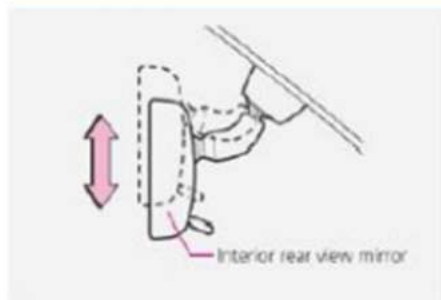

● روش تنظیم آینه داخلی اتاق

● تنظیم آینه داخلی اتاق

آینه را گرفته و از قسمت بالای آن تنظیم را انجام دهید.

● تنظیم خودکار ضد تابش خیره کننده آینه داخلی

در این نوع آینه مطابق با نور منتشر شده از چراغ خودروهای عقبی نور منعکس شده ضعیفتر می شود.

با فشار دکمه اتوماتیک می توان این قابلیت را فعال یا غیر فعال نمود. در صورت فعال شدن حالت ضد خیره کنندگی، چراغ نشانگر آن روشن می شود.

★ **توجه:** به یاد داشته باشید با کاهش نور خیره کننده از آینه وضوح دید عقب نیز کاهش خواهد یافت.

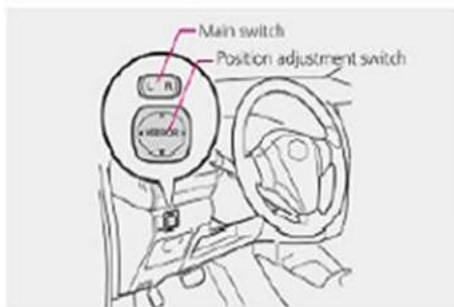

۳. کلید اصلی را در وضعیت عادی قرار دهید.

پس از تنظیم نمودن کلید اصلی را در وضعیت عادی آن قرار دهید.



● روش تا کردن آینه های بغل

کلید تا نمودن در مجاورت کلید اصلی را فشار دهید تا آینه های بغل تا شوند. بدیهی است در هنگام حرکت آینه های مذکور باید به حالت عادی برگردند.

*** هشدار:** در هنگام حرکت عادی تا نمودن آینه های بغل مجاز نمی باشد. در غیر اینصورت راننده قادر به مشاهده خودرو های پشت سر خود نخواهد بود و ممکن است منجر به تصادف گردد.

● تنظیم آینه های روی درب

● روش تنظیم آینه های روی درب

۱. آینه مورد نظر جهت تنظیم را انتخاب کنید.

با استفاده از کلید اصلی تنظیم آینه، آینه مورد نظر را تنظیم کنید.

R : آینه سمت راست

L : آینه سمت چپ

۲. تنظیم زاویه سطح آینه

با استفاده از کلید موقعیت، زاویه آینه را تنظیم کنید.



روش باز کردن

۱. کلید باز کن درب موتور را بکشید.

کلید باز کن درب موتور را که در زیر داشبورد سمت راننده واقع شده است را بکشید تا درب موتور آزاد شده و بین آن و بدنه فاصله بیافتد.



۲. گیره (قفل) کاپوت را باز کنید.

دست خود را وارد فضای ایجاد شده کرده و قفل را در جهت ساعتگرد باز کنید تا درب موتور باز شود.

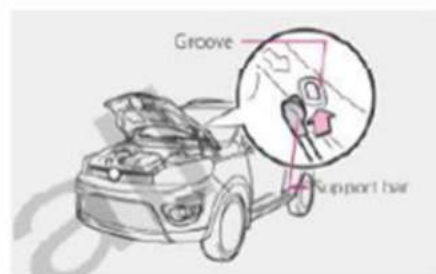

۳. اهرم نگه دارنده درب موتور را در جای خود نصب

کنید.

اهرم نگه دارنده درب موتور را از محل خود خارج نموده و آنرا در زیر درب موتور و در سوراخی که بدین منظور در نظر گرفته شده است قرار دهید.

★ توجه ۱۸۴

۱. در هنگام بستن درب موتور از وزن خود برای بسته شدن استفاده نکنید زیرا موجب خرابی قطعات قفل آن خواهد گردید.
۲. از نصب تزئینات اضافی بر روی درب موتور خودداری کنید زیرا موجب افزایش وزن آن در هنگام باز بودن شده و اگر بیش از توانایی میله نگهدارنده شود، موجب خرابی آن می گردد.
۳. از کشیدن نگهدارنده با دست و با ایراد نیروی جانی به آن خودداری کنید زیرا موجب کج شدن آن خواهد گردید و باز و بست درب موتور مقدور نخواهد شد.

● روش بستن

بعظهور بستن درب موتور ابتدا می بایست اندکی آنرا بلند کرده، میله نگهدارنده را از سوراخ روی درب خارج نموده و بحالت قفل آن در زیر گیره مربوطه قرار داد. درب موتور را آزاد کرده و در فاصله ۳۰ سانتی متری از بدنه اجازه دهید آزادانه پایین آمده وارد قفل مربوطه گردد. در انتها نیز باید از قفل شدن کامل درب موتور مطمئن شوید.

★ هشدار: قبل از حرکت باید از بسته شدن و قفل بودن درب موتور مطمئن شوید. در غیر اینصورت احتمال باز شدن غیر منتظره آن در حین حرکت و وقوع تصادف وجود دارد.



۱. کلید باز کن درب باک را که در قسمت زیرین گوشه داشبورد واقع است را کشیده و آنرا باز کنید.

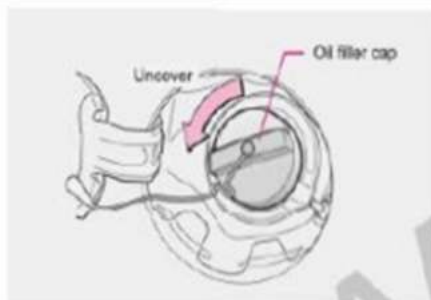

۲. دستگیره درب باک را محکم گرفته و آنرا به سمت چپ بچرخانید تا باز شود.

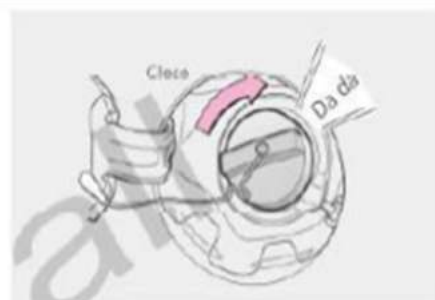

۳. دستگیره درب باک را محکم گرفته و آنرا به سمت راست بچرخانید تا یک صدای "پلاه" شنیده شود که نشانگر بسته شدن آن می باشد.



★ توجه: بهیچوجه از سوخت های توصیه نشده استفاده نکنید.

1. سوخت توصیه شده بنزین بدون سرب است و قبل از سوختگیری باید از مناسب بودن نوع آن مطمئن شوید.
2. استفاده از سوخت های متفرقه و توصیه نشده (بنزین بی کیفیت ، گازوئیل ، نفت سفید ، الکل و ...) بر روشن شدن موتور، ایجاد ضربه و کاهش قدرت موتور تاثیر خواهد گذاشت. تداوم استفاده از چنین سوخت هایی منجر به بروز ایراد در موتور ، ایراد آسیب به اجزاء سیستم سوخت رسانی و نشی سوخت خواهد گردید. بنابراین از مناسب بودن نوع سوخت مطمئن شوید.
3. از ریخته شدن بنزین بر روی بدنه خودرو جلوگیری کنید ، زیرا موجب تخریب رنگ و بو سیدگی بدنه خواهد گردید.



6. از برگشتن به داخل خودرو و یا تماس با افراد دیگر در هنگام سوختگیری خودداری کنید. (زیرا خطر دریافت مجدد الکتریسته ساکن وجود دارد)
7. از نزدیک شدن افرادی که الکتریسته ساکن را از بدنشان تخلیه نکرده اند به جایگاه سوختگیری جلوگیری کنید.
8. پس از اتمام سوختگیری درب باک را بست راست بچرخانید تا یک صدای "بلا" شنیده شود که نشانگر بسته شدن است.
9. حتماً از درب باک اصلی شرکت دپار خودرو استفاده گردد.
10. علاوه بر آن تمامی موارد احتیاطی و هشدارهای ذکر شده در جایگاه سوختگیری باید رعایت گردد.

★ هشدار: از استنشاق بخارات بنزین در هنگام سوختگیری خودداری کنید.

با توجه به وجود مواد خطرناک در ترکیب سوخت توجه خاصی باید به این موضوع معطوف گردد.

★ هشدار: موارد احتیاطی زیر در هنگام سوخت گیری باید مد نظر قرار گیرد.

1. موتور باید خاموش گردد.
 2. تمامی درب ها و پنجره ها را ببندید.
 3. از نزدیک کردن سیگار یا مواد آتشزای دیگر به خودرو جلوگیری کنید.
 4. قبل از باز کردن درب باک از تخلیه الکتریسته ساکن تشکیل شده در بدن خود که در اثر تماس با فلزات بوجود می آید ، مطمئن شوید.
 5. هنگام باز کردن درب باک دستگیره آنرا محکم گرفته و به آرامی در جهت باز شدن بچرخانید.
- در صورت گرم بودن هوا ، فشار درون باک بالا بوده و احتمال پاشش بنزین از درون باک به بیرون وجود دارد.
- در صورت شنیدن صدای "چه" در هنگام باز کردن درب باک لطفاً از ادامه باز کردن خودداری کنید.
- پس از محو شدن صدای مذکور به آرامی باز کردن را ادامه دهید.



قواعد تنظیمات صندلی و غربلک فرمان

کمر بند پایینی باید حتی الامکان زیر کمر قرار گیرد.

قواعد استفاده از کمر بند



تنظیم پشتی صندلی

ent

تنظیم موقعیت صندلی (رو بجلو یا عقب)

تنظیم ارتفاع صندلی



روش تنظیم صندلی های جلو

★ هشدار : از تنظیم آینه در حین رانندگی خودداری کنید در غیر اینصورت ممکن است کنترل خودرو را از دست داده و متجر به تصادف و تحمل خسارت گردد.

تنظیمات	شکل تنظیم	نحوه تنظیم
اهرم تنظیم را کشیده و آرا بالا بکشید سپس به پشتی تکیه کرده و آرا را به آرامی به عقب هل دهید صندلی را تا موقعیت مورد نظر حرکت داده و سپس اهرم تنظیم را رها کنید	Pull	تنظیمات رو بجلو یا عقب
بسیع جلو خم شوید و اهرم تنظیم پشتی صندلی را بالا بکشید ... سپس به پشتی تکیه کرده و تا رسیدن به زاویه مورد نظر به آن فشار دهید پس از آن اهرم را رها کنید	Pull	تنظیم زاویه پشتی صندلی
اهرم تنظیم موقعیت عمودی را بالا بکشید. هر وقت اهرم تنظیم را بالا می کشید صندلی بمقدار ممیزی بالا میآید. اگر اهرم تنظیم موقعیت عمودی را فشار دهید صندلی بمقدار ممیزی پایین میرود.	Unifo	تنظیم ارتفاع عمودی صندلی (صندلی راننده)



● خودداری از خوابیدن بیش از حد پشتی صندلی

تنها در صورتیکه نشیمنگاه و پشتی صندلی به هم نزدیک باشند گمربند ایمنی حداکثر عملکرد خود را در صورت وقوع تصادف ایفا خواهد نمود. در صورتیکه به پشتی تکیه داده باشید، لبه گمربند از روی کمر شما لیز خورده و فشار مستقیمی بر روی شکم یا گردن‌تان وارد می‌گردد. در صورت وقوع تصادف از جلو صندلی دارای پشتی با شیب بیش از حد خطر صدمات شخصی یا حتی مرگ را افزایش می‌دهد.

★ هشدار:

● از فرار دادن و اثباتت بار بر روی صندلی شاگرد خودداری کنید. زیرا در صورت ترمز ناگهانی و یا گردش سریع خودرو احتمال سقوط بار و آسیب به سرنشینان و صدمه دیدن خود بار و نیز بروز تصادف و حتی خطر مرگ در اثر برت شدن حواس راننده وجود دارد.

● در هنگام حرکت خودرو از نشستن در محلی بغیر از صندلی و یا حرکت درون خودرو خودداری کنید. در صورت ترمز ناگهانی یا بروز تصادف در اثر نیروی اینرسی بدن شما به جلو پرتاب شده و سرتان در معرض آسیب جدی خواهد بود و حتی خطر مرگ نیز وجود دارد.

● صندلی جلو دارای پشتی گردن مخصوص میباشد. در هنگام نصب آن از شنیدن صدای "کلیک" که علامت قفل شدن میباشد مطمئن شوید. در صورت عدم نصب صحیح، قفل نشده و در صورت وقوع تصادف بدن در معرض آسیب جدی بوده و حتی خطر مرگ وجود دارد.

● صندلی های عقب

صندلی های عقب دارای ساختمانی جداگانه ای می باشند. هم صندلی و هم پشتی صندلی. بالشت صندلی از نوع مجتمع می باشد. بالشت صندلی بر روی بدنه متصل می باشد و قابلیت تا شدن سمت جلو را دارد. و پشتی صندلی نیز قابل تا شدن سمت جلو میباشد و برای افزایش ظرفیت قسمت بار صندلی عقب با کشیدن ضامن آن قابل تا شدن سمت جلو میباشد(هم صندلی بزرگ و هم صندلی کوچک قابلیت تا شدن دارند).

هنگام تا کردن یا باز کردن صندلی برای جلوگیری از آسیب دیدگی خود مراقب دست و پاهای خود باشید. بود و حتی خطر مرگ نیز وجود دارد.



روش جمع کردن صندلی های عقب

۱. از روی صندلی بلند شوید.
۲. قلاب کمر بند را بر روی نگهدارنده آن قرار دهید.
هنگام خواباندن صندلی برای جلوگیری از گیر کردن کمر بند قلاب آن را بر روی نگهدارنده آن قرار دهید.
۳. پشت گردنی را تا پایین ترین موضع آن پایین بیاورید.



۴. پشتی صندلی را به سمت جلو بخواهاند.

در حالیکه ضامن قفل پشتی صندلی را بالا می کشید پشتی صندلی را به سمت جلو بخواهاند تا فضای بیشتر در صندوق ایجاد شود.

★ توجه:

- هنگام خواباندن صندلی های بزرگ A لازم است کمر بند از روی صفحه نگهدارنده آن باز شود. در غیر اینصورت امکان برداشتن و نصب مجدد صندلی وجود ندارد.
- قرار دادن پشت گردنی مرکزی دارای قابلیت تنظیم ارتفاع بهیچوجه توصیه نمی گردد.

★ هشدار:

لطفاً در هنگام برگرداندن پشتی صندلی به موضع اصلی آن موارد احتیاطی زیر را رعایت نمایید. در غیر اینصورت احتمال ابراد آسیب های جدی به شما وجود دارد.

- ۱) لطفاً پشتی صندلی را اندکی از جلو به عقب حرکت دهید تا از محکم شدن آن مطمئن شوید.
- ۲) از محکم شدن کمر بند ایمنی و ضامن قفل پشتی صندلی مطمئن شوید.
- ۳) کمر بند ایمنی را در موضع صحیح آن نصب کنید تا قابل استفاده باشد.

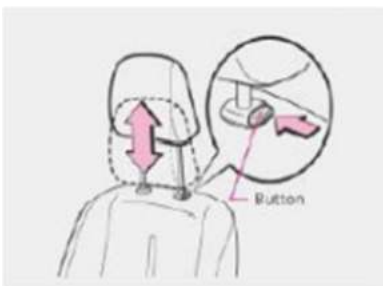

● روش جمع کردن صندلی های عقب

۱. از روی صندلی بلند شوید.

۲. قلاب کمر بند را بر روی نگهدارنده آن قرار دهید.

هنگام خواباندن صندلی برای جلوگیری از گیر کردن کمر بند قلاب آن را بر روی نگهدارنده آن قرار دهید.

۳. پشت گردنی را تا پایین ترین موضع آن پایین بیاورید.



● در صورت برداشتن پشت گردنی از رانندگی خودداری کنید.

در غیر اینصورت در هنگام وقوع تصادف ، ضربه شدیدی بر سر وارد می شود که خطرات جانی در پی خواهد داشت.



● از قرار دادن اشیائی نظیر بالش و مانند آن بین کمر خود و پشتی صندلی خودداری کنید.

در غیر اینصورت اشیاء مذکور مانع از وضعیت صحیح بدن در هنگام رانندگی می گردند. و علاوه بر آن اثر بخشی کمر بند و پشت گردنی را کاهش می دهند. بدتر از همه اینکه خطرات جدی زندگی شما را تهدید خواهد کرد.



پشتی سر را بگونه ای تنظیم کنید که سر شما در مرکز پشتی قرار گیرد.



● استفاده از گرمکن صندلی

صندلی های جلو دارای گرمکن می باشند که در صورت روشن بودن موتور و یا قرار داشتن سوئیچ در وضعیت ON (II) قابل استفاده میباشد.

« در صورت فشار بر روی کلید HI صندلی به سرعت گرم شده و پس از گرم شدن صندلی، گرمکن خودبخود خاموش می گردد. لازم بذکر است پس از سرد شدن صندلی گرمکن مجدداً روشن خواهد شد.

« در صورت فشار بر روی کلید LO صندلی به آرامی گرم شده و پس از گرم شدن صندلی، گرمکن خودبخود خاموش می گردد. لازم بذکر است پس از سرد شدن صندلی گرمکن مجدداً روشن خواهد شد.

● مراحل خاموش کردن گرمکن صندلی

در صورت قرار داشتن کلید در وضعیت HI یا LO کلید را به آرامی در جهت عکس فشار دهید تا گرمکن صندلی و نیز چراغ نشانگر آن بر روی داشبورد تماماً خاموش شوند.

★ **هشدار:** لطفاً در هنگام داغ بودن صندلی جلو موارد احتیاطی زیر را رعایت نمایید.

● افراد زیر در هنگام استفاده از گرمکن صندلی جهت جلوگیری از التهاب و سوختگی باید مراقبت بیشتری از خود داشته باشند.

(۱) کودکان ، سالمندان و افراد دارای تحرک پایین

(۲) افراد با بیماری های پوستی مزمن

(۳) افراد سالخورده و دارای ضعف جسمانی

(۴) افرادی که نوشیدنی های الکلی مصرف کرده ، داروهای خواب آور یا ضد سرما خوردگی مصرف می کنند.

● در زمان استفاده از گرم کن از پوشاندن صندلی با پوشش های ضخیم و هائیک نظیر حوله خودداری کنید ، زیرا ممکن است به داغ شدن بیش از حد صندلی و سوختگی منجر شود.

● در هنگام احساس خواب آلودگی از استفاده از گرم کن خودداری کنید زیرا ممکن است به سوختگی خفیف منجر شود.

***توجه:**

- ۱) از قرار دادن اشیاء سنگین بر روی صندلی خودداری کنید و از ایجاد خط و خش با اشیاء تیز نظیر میخ که صندلی را خراب می کند ، بپرهیزید.
- ۲) در هنگام شستشوی صندلی از بکار بردن مواد شیمیایی نظیر بنزن یا بنزین که موجب آسیب دیدگی پوشش صندلی و گرمکن می گردد ، خودداری کنید.
- ۳) بمنظور جلوگیری از خالی شدن باتری از استفاده از آن در زمان خاموش بودن موتور خودداری کنید.
- ۴) تنها در صورتی که قصد گرم کردن سریع صندلی را دارید از حالت HI استفاده کنید، زیرا در این حالت باتری باید آمپر بالایی را تولید نماید.



استفاده از کمر بند ایمنی سه نقطه ای جلو

۱. کمر بند ایمنی را بیرون بکشید.

زبانه قفل را گرفته و کمر بند ایمنی را از نگهدارنده آن بیرون بکشید.

در صورتی که نتوانستید کمر بند ایمنی را بیرون بکشید باید آنرا با نیروی بیشتر و به یگانه خارج کرده و سپس رها کنید. در این روش شما میتوانید به آرامی کمر بند ایمنی را از نگهدارنده آن بیرون بکشید.



زبانه قفل کمر بند را وارد شامن نگهدارنده کنید.

زبانه قفل کمر بند را وارد شامن نگهدارنده کنید بطوریکه صدای "کلیک" شنیده شود.

سرنشینان جلو باید از خاموش شدن چراغ هشدار کمر بند مطمئن شوند.

صندلی را مطابق با نیاز خود تنظیم نموده و بحالت صاف بر روی صندلی نشسته و تکیه دهید.

در صورت تصادف یا توقف ناگهانی نگهدارنده ، کمر بند را قفل خواهد نمود. در صورتیکه با سرعت زیاد بدن خود را بجلو پرت کنید نیز کمر بند قفل خواهد شد. در اثر حرکت آهسته و آرام بدن ، کمر بند کشیده شده و اجازه می دهد آزادانه جابجا شوید.



۳. کمر بندتان را ببندید.

کمر بند را بگونه ای بکشید که کاملاً بر روی بدن شما قرار گیرد. این موجب حداکثر مقاومت لگن در برابر ضربات وارده شده و بنابراین احتمال خونریزی داخلی کاهش می یابد. در صورت لزوم کمر بند را مجدداً بکشید تا کاملاً سفت شده بر روی شانه قرار گیرد.



۴. استفاده از تسمه بالایی کمربند

مطمئن شوید که تسمه بالایی کمربند از میان شانه عبور کند. کمربند ایمنی باید از گردن دور بوده ولی از روی شانه لیز نخورد.



۵. تنظیم ارتفاع کمربند ایمنی

در صندلی جلو، در صورت نزدیک بودن کمربند به گردن یا افتادن از شانه می‌توانید برای نزدیک نمودن هر چه بیشتر کمربند به وسط شانه، ارتفاع کمربند ایمنی را بکمک اهرم تنظیم‌کننده، کاهش دهید.

● تنظیم ارتفاع شانه کمربند ایمنی

هر دو دکمه آزادکن را همزمان فشار دهید و ارتفاع کمربند ایمنی را تغییر دهید.

★ **هشدار:** پس از اتمام تنظیمات باید از قفل شدن صحیح کمربند مطمئن شوید.



۶. برای جمع کردن کمربند ایمنی دکمه باز کردن بر روی بدنه قفل را فشار دهید

پس از رها کردن بدنه قفل، زبانه قفل کمربند را بگیرید تا کمربند ایمنی کاملاً جمع شود. مراقب افراد یا اشیاء موجود در اطراف باشید. قبل از قفل کردن درب‌ها، شما باید از جمع شدن کامل کمربند و قرار گرفتن زبانه در محل مناسب، مطمئن شوید.

شما می‌توانید در هنگام عدم استفاده از کمربند از قلاب کمربند برای محافظت از قطعات داخلی آن استفاده نمایید.

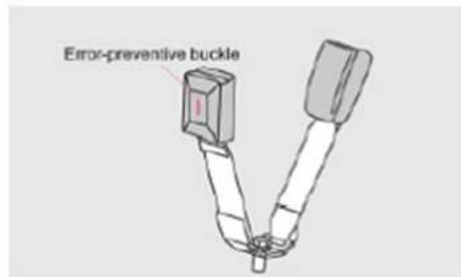

★ هشدار: در هنگام کشیدن پستی صندلی بزرگ باید کمربند میانی را آزاد کنید در غیر اینصورت پستی صندلی بزرگ قابل برداشتن نخواهد بود.

● صندلی های ردیف عقب دارای دو نوع قفل مختلف کمربند می باشند تا امکان اتصال اشتباه کمربند ها وجود نداشته باشد.

صندلی های ردیف عقب دارای دو نوع قفل مختلف کمربند می باشند تا امکان اتصال اشتباه کمربند ها وجود نداشته باشد. کمربند های ایمنی سه نقطه ای دو نوع مختلف می باشند و هر قففل فقط با یک قلاب در گیر می شود و این نوع ترکیب بسیار رایج می باشد. و ضریب ایمنی را افزایش می دهد. قرار دادن کلبه یا شپای دیگر درون این قفل باعث آزاد کردن آن خواهد شد.



● **لطفاً کمر بند ایمنی را از شانه خود عبور داده و آنرا بطرز ناصحیح فقط از روی شکم خود رد نکنید.**

کمر بند ایمنی حتماً باید بطور کامل از روی شانه عبور نماید.

در صورت بستن ناصحیح کمربند ، شکم و دیگر اعضاء بدن در صورت وقوع تصادف در معرض آسیب جدی قرار خواهد گرفت.

● **لطفاً پایه نگهدارنده کمر بند ایمنی را بطرز صحیح تنظیم نمایید.**

هنگام تنظیم کمر بند ایمنی آنرا دور از گردن خود قرار دهید. سعی کنید آنرا بگونه ای تنظیم کنید که از قسمت مرکزی شانه عبور نماید.



● **لطفاً سعی کنید تسمه پایینی کمر بند ایمنی از نزدیکی استخوان لگن عبور نماید.**

در صورتی که تسمه پایینی کمر بند دور از لگن قرار گیرد ، شکم و دیگر اعضاء بدن در صورت وقوع تصادف در معرض آسیب جدی قرار خواهد گرفت.



● **هر کمر بند فقط برای یک نفر**

در صورتی که دو یا چند نفر یک کمر بند ایمنی بسته باشند ، در صورت وقوع تصادف شدید کمربند قادر به محافظت از جان آنها نبوده و خطر برخورد افراد به یکدیگر نیز وجود دارد.



● در صورتی که کمربند ایمنی تابیده شده ، شل شده و یا کامل قفل نشود ، قابل استفاده نمی باشد.

حتی در صورت قرار گرفتن صحیح در موقعیت مناسب رانندگی ، در صورتی که کمربند ایمنی تابیده یا شل شده و یا کامل قفل نشود اثر بخشی چندانی نداشته و در صورت وقوع تصادف حوادث ناگوار و حتی مرگ رخ خواهد داد.

● در صورتی که کمربند ایمنی تابیده شده باشد ، کمر بند قادر به گرفتن ضربه ناشی از تصادف نخواهد بود و بسیار خطرناک خواهد بود.

در صورتی که کمربند ایمنی تابیده شده باشد لطفاً آنرا جهت بازگشت به شرایط مناسب تنظیم نمایید.

در صورتی که کمر بند قابلیت بازگشت به شرایط اولیه را ندارد به نمایندگی خدمات دپار خودرو مراجعه نمایید.



● لطفاً از شل کردن کمربند با استفاده از گیره لباس یا پهن خودداری کنید.

در صورتی که تسمه بالایی کمربند بیش از حد شل شود ، در صورت وقوع تصادف کمربند قادر به محافظت و نگه داشتن سینه از برخورد با داشبورد نخواهد بود. و این منجر به ایراد ضربه سینه خواهد شد. علاوه بر آن موجب برخورد سر به فرمان و کیسه هوا و ایراد ضربه شدید بدن خواهد شد.



● هنگام وارد کردن زبانه بدون قفل کمربند از شنیده شدن صدای "کرک" که نشانگر قفل شدن زبانه است ، مطمئن شوید.

در صورتی که چیزی درون بنه قفل باشد امکان وارد و قفل شدن کامل زبانه و خارج شدن ناگهانی آن وجود دارد.



● از ایراد آسیب به کمر بند و بستن کمر بند صدمه دیده خودداری کنید.

اگر شما هنوز از کمر بند آسیب دیده استفاده می کنید، اثر بخشی این کمر بند در صورت بروز تصادف پایین بوده و ممکن است عواقب ناگوار و حتی مرگ را در پی داشته باشد.

مراقب باشید کمر بند و زیانه های آن در لای در گیر نکند زیرا امکان آسیب دیدگی آنها وجود دارد.



● کمر بند های دارای زیانه معیوب و یا کمر بند فرسوده و نیز کمر بندی که بخوبی عمل نمی کند باید بلافاصله تعویض گردد. علاوه بر آن از بستن کمر بندی که در طی یک تصادف استفاده شده و یا آسیب دیده است ، خودداری کنید. در غیر اینصورت اثر بخشی این کمر بند در صورت بروز تصادف پایین می باشد.

در صورت اصرار بر استفاده از کمر بند فرسوده احتمال بریده شدن کمر بند در صورت بروز تصادف وجود دارد. علاوه بر آن کمر بند ایمنی بطور کامل عمل ننموده و اثر بخشی چندانی نیز نخواهد داشت.



● از باز کردن ، نصب ، تعویض یا تعمیر خودسرانه کمر بند ایمنی خودداری کنید.

در صورت وقوع تصادف کمر بند ایمنی اثر بخشی نرمالی نخواهد داشت.

در صورت نیاز به تعویض کمر بند ایمنی به نمایندگی دیار خودرو مراجعه کنید.



● هرگز کمر بند ایمنی را با مواد شیمیایی نظیر بنزن یا بنزین تمییز نکنید. از رنگ کردن و یا پاک نمودن آنها با مواد سفید کننده نیز خودداری کنید.

این بر عملکرد کمر بند ایمنی مؤثر بوده و مانع از عمل نمودن مناسب در صورت بروز تصادف می گردد که ممکن است به عواقب ناگوار و حتی مرگ بیانجامد.

لطفاً فقط از حلال های خنثی یا آب گرم جهت تمییز کردن کمر بندها استفاده نمایید و تا خشک شدن کامل کمر بند از بکار بردن حلال بپرهیزید.

رانندگی

عملکرد چراغ مه شکن.....	۱۱۱
عملکرد برف پاک کن.....	۱۱۲
عملکرد برف پاک کن جلو.....	۱۱۲
عملکرد برف پاک کن جلو.....	۱۱۴
عملکرد کلید فلاشر.....	۱۱۵
عملکرد بوق.....	۱۱۶
عملکرد کلید ESP ▲.....	۱۱۷
آشنایی با پشت آمپر، نشانگر ها و چراغ های هشدار.....	
تشریح پشت آمپر.....	۱۲۱
تشریح نشانگر ها و چراغ های هشدار.....	۱۲۶
نکات مهم در رانندگی.....	۱۲۶
رانندگی در هوای مه آلود.....	۱۲۷
رانندگی در هوای بارانی.....	۱۲۸
رانندگی در هوای سرد.....	۱۳۲
رانندگی بهینه و اقتصادی.....	۱۳۴
رادار عقب ▲.....	۱۳۵
مانیتور دید عقب ▲.....	۱۳۸

عملکرد سوئیچ خودرو.....	۹۴
عملکرد موتور.....	۹۵
روشن کردن موتور.....	۹۵
خاموش کردن موتور.....	۹۸
عملکرد دسته دنده.....	۹۹
گیربکس معمولی (MT).....	۹۹
گیربکس اتوماتیک (AMT).....	۱۰۰
روش رانندگی با خودرو های دارای گیربکس معمولی (MT).....	
روش رانندگی با خودرو های دارای گیربکس اتوماتیک (AMT).....	۱۰۴
روشن کردن خودرو.....	۱۰۴
حرکت.....	۱۰۵
ترمز گیری و توقف خودرو.....	۱۰۶
عملکرد اهرم ترمز دستی.....	۱۰۵
عملکرد چراغ ها.....	۱۰۸
عملکرد نور بالا و نور پایین.....	۱۰۸
عملکرد چراغ های راهنما.....	۱۱۰



کلید را وارد سوئیچ نموده و تا وضعیت مورد نظر بچرخانید

موقعیت	وظیفه هر حالت
LOCK(0)	فرمان قفل شده و می توان سوئیچ را خارج کرد. هیچ کدام از قطعات برقی روشن نیستند
ACC(I)	برخی از قطعات برقی روشن هستند. بعنوان مثال: رادبو میخس
ON(II)	همه قطعات برقی قابل استفاده هستند.
START(III)	می توان موتور را روشن کرد. پس از رها کردن سوئیچ به وضعیت قبل بر می گردد.

★ هشدار :

از قرار دادن کلید در وضعیت LOCK(0) در حین حرکت خودداری کنید. در غیر اینصورت فرمان قفل شده و احتمال وقوع تصادف وجود دارد.

★ توجه :

در زمان خاموش بودن موتور از قرار دادن کلید در وضعیت ACC(I) یا ON به مدت طولانی خودداری کنید . در غیر اینصورت باتری خالی شده و توانایی روشن کردن موتور را نخواهد داشت.

● حرکت کلید از وضعیت LOCK(0) به ACC(I)

هنگام روشن کردن خودرو وقتی که کلید را در حالت LOCK(0) قرار دارد ، ممکن است کلید گیر کرده و نچرخد در اینصورت اندکی فرمان را به چپ و راست حرکت داده و همزمان اقدام به چرخاندن کلید کنید.

● حرکت کلید از وضعیت ACC(I) به LOCK(0)

1. دسته دنده را در وضعیت P (در گیربکس های اتوماتیک) یا N (در گیربکس های معمولی) قرار دهید.
2. کلید را در حالت LOCK(0) قرار دهید.

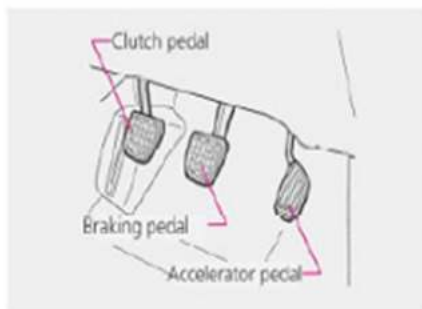

۱. شناسایی موقعیت پدال‌ها در خودروهای دارای گیربکس معمولی (MT)

تنظیم صندلی راننده، انتخاب رانندگی فرمان راست (صفحه ۱۲۱) و شناسایی موقعیت پدال‌ها.



۲. از بالا بودن ترمز دستی مطمئن شوید.

در حالیکه پدال ترمز را فشار می‌دهید از درگیر نبودن ترمز دستی مطمئن شوید.



۳. شناسایی وضعیت های مختلف دسته دنده

از فرار داشتن دسته دنده در وضعیت خلاص مطمئن شوید.



۴. پدال کلاچ را تا انتها فشار دهید.

عدم گرفتن کامل کلاچ ممکن است منجر به روشن نشدن موتور شود.



۵. موتور را روشن کنید.

بدون فشردن پدال گاز سوئیچ را در وضعیت (III) STSRT قرار دهید.

★ توجه :

در هر بار استارت زدن هرگز بیش از ۵ ثانیه به موتور استارت نزنید. در صورت روشن نشدن موتور ۱۵ ثانیه صبر کرده و مجدداً استارت بزنید.

چنانچه پس از ۵ بار موفق به روشن کردن موتور نشدید عمل استارت زدن را متوقف نموده و بدنبال علت روشن نشدن موتور بوده و یا در اولین فرصت با نزدیکترین مرکز خدمات دیار خودرو تماس بگیرید.



• AT خودروهای دارای گیربکس اتوماتیک

۱. شناسایی موقعیت پدال ها.

صندلی راننده را بگونه ای تنظیم کنید که امکان رانندگی صحیح فراهم باشد.

★ هشدار :

هرگز زمانی که بیرون از خودرو قرار دارید اقدام به استارت زدن موتور نکنید.



۲. موقعیت اهرم ترمز دستی را شناسایی کنید.

در حالی که پدال ترمز را فشار می دهید از درگیر بودن ترمز دستی مطمئن شوید.



۳. شرایط دسته دنده را بررسی کنید.

از فرار داشتن دسته دنده در حالت خلاص مطمئن شوید.



۴. موتور را روشن کنید.

جهت روشن کردن موتور در حالی که پدال گاز را فشار می دهید سوئیچ را بچرخانید تا در وضعیت START قرار گیرد.

★ توجه :

در هر بار استارت زدن نباید سوئیچ را بیشتر از ۵ ثانیه در وضعیت START نگهدارید.

در صورت روشن نشدن موتور ۱۵ ثانیه صبر نموده و سپس اقدام به استارت زدن مجدد کنید.

چنانچه در طی ۵ مرحله استارت زدن موتور روشن نشود می بایست دیگر استارت نزنید و در اسرع وقت جهت بررسی علت به یکی از مراکز مجاز خدمات دیار خودرو مراجعه کنید.

شما می توانید با قرار دادن سوئیچ را در وضعیت LOCK(۰) یا ACC(I) موتور را خاموش کنید.



در حین حرکت اقدام به خاموش کردن موتور نکنید.

از قرار دادن سوئیچ در وضعیت LOCK(۰) در حین حرکت خودداری کنید. در صورت بروز شرایط اضطراری سوئیچ را در وضعیت ACC(I) قرار دهید تا موتور خاموش شود.

در هنگام خاموش بودن موتور سیستم فرمان هیدرولیک و بوستر ترمز عمل نمی نمایند و با توجه به کاهش قدرت ترمز و سفت شدن فرمان ممکن است منجر به وقوع تصادف گردد.

اگر در حین حرکت سوئیچ در وضعیت LOCK قرار گیرد فرمان قفل شده و امکان کنترل خودرو وجود ندارد.



● روش تعویض دنده

در هنگام تعویض دنده (دنده بالاتر یا پایینتر) ابتدا پدال کلاچ را فشار داده و پس از قرار دادن دسته دنده در دنده موردنظر آنرا بارانی رها کنید.

● در هنگام قرار دادن دسته دنده در دنده عقب (R)

گیربکس پنج سرعته مجهز به تجهیزات است که امکان تعویض مستقیم دنده از دنده ۵ به دنده عقب را غیر ممکن می سازد.

★ توجه:

● از قرار دادن دسته دنده در دنده عقب در حین حرکت خودداری کنید. در غیر اینصورت احتمال ابراد آسیب جدی به سیستم گیربکس و نیز عدم توانایی در کنترل خودرو وجود دارد.

نقش و عملکرد دسته دنده

دنده عقب R

جهت حرکت خودرو به سمت عقب کاربرد دارد. در زمان روشن بودن موتور و توقف کامل خودرو (پس از ترمز گرفتن) ، دسته دنده را به سمت جلو- چپ هل دهید و منتظر باشید تا چراغ چشمک زن بر روی صفحه نمایشگر بطور دائم روشن بماند و علامت R درج شود. حال گیربکس در وضعیت دنده عقب قرار دارد و با گاز دادن می توانید خودرو را به سمت عقب حرکت دهید.

★ هشدار: انتقال به دنده عقب فقط در زمان توقف کامل خودرو مجاز می باشد. در غیر اینصورت احتمال ایراد آسیب جدی به گیربکس اتوماتیک وجود دارد

★ توجه: جهت محافظت از گیربکس امکان جا رفتن دنده عقب در حین حرکت خودرو به جلو وجود ندارد. چنانچه سرعت خودرو بیش از ۲ کیلو متر در ساعت باشد دنده عقب جا نخواهد رفت.

★ توجه:

۱) چشمک زدن چراغ دنده بر روی صفحه نمایشگر با درج علامتی که نشانگر وضعیت دنده است بمعنای در حال انتقال به وضعیت مورد نظر دسته دنده می باشد. در این حالت از گاز دادن به خودرو بپرهیزید.

۲) گیربکس اتوماتیک فقط در زمان روشن بودن موتور عمل می کند و بجز قرار گرفتن در حالت خلاص N، انتقال به سایر دنده ها غیر ممکن است.

۳) پیشنهاد می گردد بلافاصله پس از روشن شدن موتور و قبل از کاهش دور آن تا حد دور آرام از درگیر کردن دنده خودداری کنید

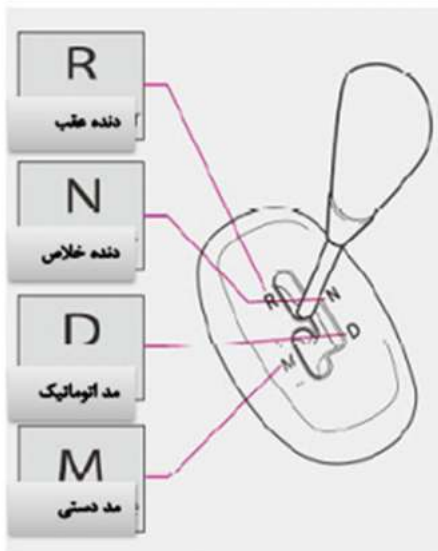

دسته دنده دارای دو وضعیت می باشد: وضعیت R دنده عقب و وضعیت N حالت خلاص. دسته دنده را می توان در سه حالت تنظیم کرد. D مد اتوماتیک ، M مد دستی و مد

زیستی

● M حالت دستی

جهت فعال نمودن عملکرد M موتور را روشن کرده و دسته دنده را در صورت هر یک از شرایط زیر ابتدا بسمت عقب سپس چپ بکشید.

« حرکت با سرعت پایین و بکار گیری صحیح ترمز.

« حرکت با سرعت بالا.

پس از نمایش علامت X بر روی صفحه نمایشگر (نشانگر اعداد ۱-۵ در زبان عربی است) دسته دنده در حالت M مطابق با دستورالعمل توضیح داده شده قرار می گیرد. در این مد باید مطابق با شرایط حرکت خودرو گیربکس را در دنده مناسب قرار داد.

بطور خودکار دنده مناسب را انتخاب نموده و تغییر می دهد.

● D مد اتوماتیک

جهت فعال نمودن عملکرد D موتور را روشن کرده و دسته دنده را در صورت هر یک از شرایط زیر بسمت عقب بکشید.

« حرکت با سرعت پایین و بکار گیری صحیح ترمز.

« حرکت با سرعت بالا.

پس از قرار گرفتن دسته دنده در حالت D مطابق با دستورالعمل توضیح داده شده ، گیربکس بطور خودکار دنده مناسب را انتخاب نموده و تغییر می دهد.

● N دنده خلاص

این دنده فاقد نیرو می باشد و بمحض قرار گرفتن دسته دنده در این وضعیت هیچ گونه انتقال نیرویی توسط سیستم انتقال قدرت انجام نمی پذیرد.

★ توجه:

1) در هنگام قرار داشتن دنده در حالت خلاص N توان موتور قابل افزایش می باشد.

2) هرگز قبل از ظاهر شدن علامت N بر روی صفحه نمایشگر اقدام به روشن یا خاموش کردن موتور نکنید.

3) همواره قبل از روشن یا خاموش کردن موتور یا قبل از توقف خودرو و یا در زمان توقف طولانی مدت خودرو ، دسته دنده را در حالت خلاص N قرار دهید .

● مد زمستانه

پس از فعال شدن عملکرد ❶ و در صورت متوقف بودن خودرو ، سیستم مد استارت ❷ را فعال میکند و علامت "WINTER" بر روی صفحه نمایشگر ظاهر می شود. در مقایسه با مد استارت ❶ مقدار گشتاور پایین بوده و احتمال سر خوردن کاهش می یابد.

● غیر فعال کردن مد زمستانه

در صورت قرار داشتن گیربکس در دنده ❶ بواسطه انتخاب دستی ❸ و یا انتخاب مد ❸ ، مد زمستانه کنسل خواهد شد.

★ توجه: پیشنهاد می شود در صورت شروع حرکت در سطوح یخ زده و لیزنده مد زمستانه را انتخاب کنید.

● انتقال به دنده پایین تر در مد دستی

این عملکرد جهت فعال نمودن شرایط کار سیستم گیربکس در دنده پایین تر می باشد (دنده معکوس)

★ هشدار: جهت محافظت از گیربکس و سیستم انتقال قدرت از انتخاب دنده مناسب در مد دستی مطمئن شده و از کشیدن دنده معکوس در سرعت های بالا بپرهیزید .

★ توجه: جهت محافظت از گیربکس و سیستم انتقال قدرت در صورت حرکت با سرعت پایین تر از مقدار تعیین شده گیربکس بطور اتوماتیک به دنده پایین تر منتقل خواهد شد.

● انتقال به دنده بالاتر در مد دستی

این عملکرد جهت فعال نمودن شرایط کار سیستم گیربکس در دنده بالاتر می باشد (بجز در صورت قرار داشتن گیربکس در دنده ❸ و یا سرعت خودرو کمتر از حداقل سرعت خودرو در دنده بالاتر باشد)

★ توجه: جهت محافظت از گیربکس و سیستم انتقال قدرت امکان جا رفتن دنده در دنده بالاتر در صورت حرکت با سرعت پایین تر از مقدار تعیین شده وجود ندارد.

● روش پارک کردن

۱. پس از فشار دادن کامل پدال کلاچ ، پدال ترمز را فشار دهید.

۲. اهرم ترمز دستی را بکشید.

۳. وضعیت دسته دنده را مطابق با مراحل زیر تغییر دهید.

« در صورت پارک کردن در محل مسطح می توان دسته دنده را در وضعیت خلاص قرار داد.

« در صورت پارک کردن در سر بالایی باید دسته دنده در وضعیت دنده یک قرار گیرد. در صورت لزوم در پشت چرخ ها مانع قرار دهید.

« در صورت پارک کردن در سرزیری باید دسته دنده در وضعیت دنده عقب قرار گیرد. در صورت لزوم در جلوی چرخ ها مانع قرار دهید.

۴. سوئیچ را در وضعیت (LOCK) قرار داده و موتور را خاموش کنید.

شهرباها را قفل کرده و از جا نماندن کلید بر روی خودرو مطمئن شوید.

● روش توقف

۱. پس از فشار دادن کامل پدال کلاچ ، پدال ترمز را فشار دهید.

۲. در صورت لزوم اهرم ترمز دستی را بکشید.

۳. در صورتی طولانی بودن زمان توقف باید دسته دنده در حالت خلاص قرار گیرد.

● روش روشن کردن

● روشن کردن عادی

۱. موتور را روشن کنید. پس از ثابت شدن دور موتور پدال کلاچ را با پای چپ فشار داده و دسته دنده را در دنده یک قرار دهید.

۲. اهرم ترمز دستی را بخوابانید.

۳. در حالیکه به آرامی پدال کلاچ را رها می کنید پدال گاز را برای حرکت خودرو فشار دهید.

● روشن کردن در جاده شیب دار

۱. موتور را روشن کنید. از قرار داشتن دسته دنده را در دنده یک بعنوان ترمز زمان توقف مطمئن شوید.

۲. در حالیکه به تدریج پدال کلاچ را رها می کنید به آرامی پدال گاز را فشار دهید.

۳. اهرم ترمز دستی را بخوابانید.

● حرکت با دنده جلو در حالت دستی

پس از حرکت خودرو پدال ترمز را فشار داده و دسته دنده را ابتدا به سمت عقب و سپس جیب کشیده و در مد **M** قرار دهید. منتظر باشید تا علامت ۱ بر روی صفحه نمایشگر درج شود. پدال ترمز را رها کنید و با فشردن پدال گاز شروع حرکت کنید.

● حرکت در دنده عقب

پس از روشن کردن موتور پدال ترمز را فشار داده و دسته دنده را کشیده و در وضعیت R قرار دهید منتظر باشید تا علامت R بر روی صفحه نمایشگر درج شود. پدال ترمز را رها کنید و با فشردن پدال گاز شروع حرکت کنید.

● حرکت با دنده ۲

خودرو قابلیت شروع حرکت با دنده ۲ را دارد. پیشنهاد می شود صورت شروع حرکت در سطوحی که دارای ضریب اصطکاکی هستند (بعنوان مثال سطوح یخ زده و لغزنده) که خودرو لیز می خورد از این عملکرد استفاده کنید.

روش بکارگیری: پس از انتخاب حالت دستی دسته دنده را به سمت جلو حرکت دهید. بر روی پدال گاز فشار دهید تا خودرو حرکت کرده و علامت ۲ بر روی صفحه نمایشگر ظاهر شود.

پس از حرکت خودرو امکان قرار گرفتن گیربکس در حالت دستی یا اتوماتیک وجود دارد.

★ توجه:

۱) هرگز پدال ترمز و گاز را همزمان فشار ندهید.

۲) قبل از رها شدن کامل پدال ترمز از فشردن پدال گاز بپرهیزید.

● شروع به حرکت در مد اتوماتیک **D**

۱. پس از روشن کردن موتور، پدال ترمز را فشار داده و دسته دنده را به سمت عقب کشیده و در مد **D** قرار دهید منتظر باشید تا چراغ چشمک زن بر روی صفحه نمایشگر بطور دائم روشن بماند و علامت **D** درج شود. ابتدا پدال ترمز را رها کنید و با فشردن پدال گاز شروع حرکت کنید. سیستم بصورت خودکار اقدام به تعویض دنده بر اساس شرایط حرکت خواهد نمود.

● تغییر از مد دستی (M) به مد اتوماتیک (D) و

● حرکت در مد دستی (M)

● حرکت در مد اتوماتیک (D)

بالعکس

چنانچه در هنگام حرکت در مد اتوماتیک (D) دسته دنده در حالت مد دستی (M) قرار گیرد سیستم مد دستی را انتخاب خواهد کرد. چنانچه در هنگام حرکت در مد دستی دسته دنده در حالت مد اتوماتیک (D) قرار گیرد سیستم مد اتوماتیک را انتخاب خواهد کرد.

۱. مطابق با دستورالعمل بالا پس از شروع به حرکت در مد مددستی (M) ، تا رسیدن به سرعت معین پدال گاز را فشار دهید پس از فعال کردن دکمه (+) برای یکبار ، سیستم اقدام به تعویض دنده به دنده بالاتر می نماید. در صورتیکه همچنان به گاز دادن ادامه دهید مجاز به تکرار عملیات بالا می باشید. بالعکس پس از فعال کردن دکمه (-) برای یکبار ، سیستم اقدام به تعویض دنده به دنده پایین تر می نماید.

هنگام حرکت در جاده های شیب دار (ورودی یا خروجی پارکینگ های زیر زمینی) برای جلوگیری از کشیده شدن خودرو به یک سمت در هنگام تغییر دنده به دنده بالاتر پیشنهاد می شود گیربکس را در دنده یک یا دو قرار دهید.

★ هشدار: از کشیدن دنده مکوس در زمانی که سرعت خودرو بیشتر از حداکثر سرعت در دنده مورد نظر (دنده پایین تر) می باشد خودداری کنید.

★ توجه: پیشنهاد می شود جهت افزایش گشتاور خروجی در هنگام تردد در جاده های کوهستانی و ناهموار و سرپلایی ها (بویژه در خروجی پارکینگ های زیر زمینی) مددستی (M) را انتخاب کنید.

۱. مطابق با دستورالعمل بالا پس از شروع به حرکت در مد اتوماتیک (D) ، تا رسیدن به سرعت معین پدال گاز را فشار دهید سیستم بصورت خودکار اقدام به تعویض دنده به دنده بالاتر می نماید و همچنان به گاز دادن ادامه دهید تا گیربکس در وضعیت دنده ۵ قرار گیرد. بالعکس در صورت رها کردن پدال گاز و یا فشردن پدال ترمز سیستم بصورت خودکار اقدام به تعویض دنده به دنده پایین تر می نماید.

★ توجه: در مد اتوماتیک (D) در صورت فشردن سریع پدال گاز در سرعت پایین خودرو سیستم جهت افزایش گشتاور بصورت خودکار اقدام به تعویض دنده به دنده پایین تر می نماید. بنابراین کاهش دنده علیرغم فشردن سریع پدال گاز لری عادی محسوب می شود.

★ توجه:

● در هنگام پارک خودرو جهت جلوگیری از حرکت ناخواسته خودرو یا صدمات احتمالی حتماً اهرم ترمز پارک را به اندازه کافی بالا بکشید.

● همواره موتور را خاموش کنید و قبل از ترک خودرو درب ها را قفل نمایید.

● در حالیکه با پا پدال ترمز را فشار می دهید از گاز دادن به موتور بپرهیزید زیرا موجب داغ کردن یا ایجا عیب در گیربکس اتوماتیک می گردد.

● پارک کردن خودرو

۱. خودرو را کاملاً متوقف کنید.

۲. اهرم ترمز پارک را بالا بکشید.

در حالیکه با پا پدال ترمز را فشار می دهید اهرم ترمز پارک را بالا بکشید.

۳. دسته دنده را در وضعیت خلاص **(N)** قرار دهید.

در صورت پارک خودرو در سراسیمگی با قرار دادن مانع در جلوی چرخ ها آنها را در صورت حرکت احتمالی متوقف کنید.

۴. موتور را خاموش کنید.

همواره موتور را خاموش کنید و قبل از ترک خودرو درب ها را قفل نمایید.

● ترمز کردن خودرو

۱. خودرو را متوقف کنید.

در حالیکه دسته دنده در مد اتوماتیک **(D)** قرار دارد پدال ترمز را فشار دهید.

۲. در صورت لزوم اهرم ترمز پارک را بالا بکشید.

در حالیکه با پا پدال ترمز را فشار می دهید اهرم ترمز پارک را بالا بکشید.

۳. دسته دنده را در وضعیت خلاص **(N)** قرار دهید.

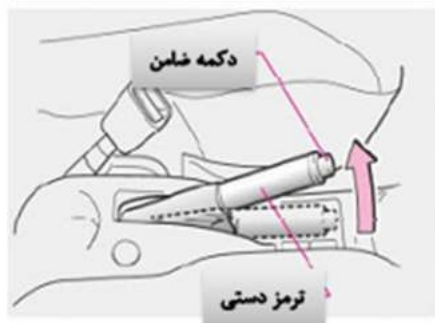

● بکار گیری اهرم ترمز دستی

در حالیکه با پا پدال ترمز را فشار می دهید اهرم ترمز پارک را بدون فشار دادن ضامن انتهای آن ، بالا بکشید.

« اهرم ترمز پارک را ۹-۶ دندانه بالا بکشید»

★ **توجه:** در هنگام بکار گیری اهرم ترمز دستی در صورتیکه سوئیچ باز باشد چراغ نشانگر آن روشن خواهد شد.

در صورت حرکت خودرو در حالیکه اهرم ترمز دستی بالاست یک صدای هشدار پخش خواهد شد.

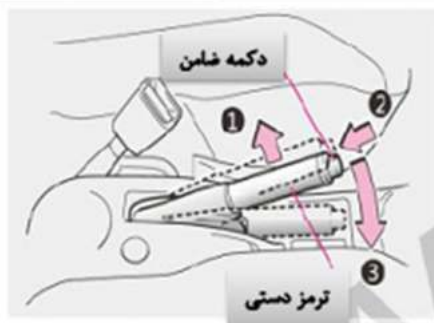

● آزاد کردن اهرم ترمز دستی

در حالیکه با پا پدال ترمز را فشار می دهید:

۱. اهرم ترمز پارک را اندکی بالا بکشید.
۲. ضامن انتهای اهرم ترمز دستی را فشار دهید.
۳. اهرم ترمز دستی را کاملاً بخواهید.

★ **توجه:** در هنگام آزاد کردن اهرم ترمز دستی در صورتیکه سوئیچ باز باشد از خاموش شدن چراغ نشانگر آن مطمئن شوید.

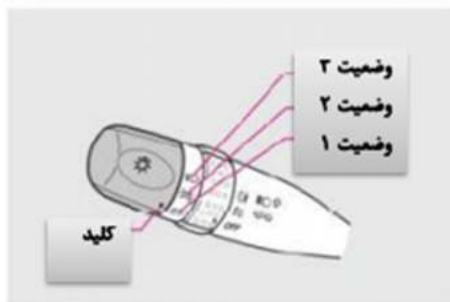

● روشن کردن چراغ ها



● کاربرد نوربالا / پایین

★ توجه: روشن ماندن لامپ ها بمدت طولانی در زمان خاموش بودن موتور موجب خالی شدن باتری حتی در صورت پر بودن آن خواهد گردید.

وضعیت کلید	چراغ های روشن
موقعیت ۱	همه چراغ ها خاموش
موقعیت ۲	چراغ های کوچک جلو و عقب چراغ پلاک + لامپ های روی داشبورد
موقعیت ۳	چراغ های بزرگ، چراغ های کوچک جلو و عقب چراغ پلاک + لامپ های روی داشبورد

● شرایط کاری

- هنگامی که لامپ های نور پایین روشن هستند با فشار دادن دسته راننده سمت پایین لامپ های نوربالا روشن خواهند شد.
- جهت روش نمودن چراغ های پلیسی هنگامی که لامپ های نور پایین روشن هستند کافی است دسته راننده را سمت بالا کشیده و رها کنید.
- هنگامی که لامپ های نوربالا روشن هستند، چراغ نشانگر مربوطه بر روی داشبورد روشن خواهد شد.

تمامی چراغ های اشاره شده در بالا ارتباطی با وضعیت سوئیچ ندارد.

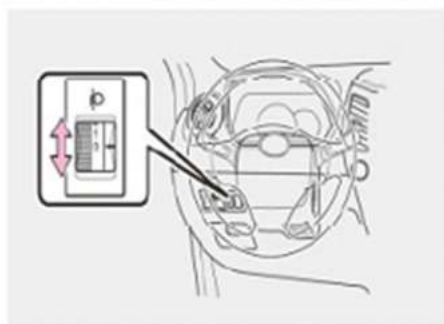

تنظیم نور چراغ های جلو

این خودرو دارای مکانیزم تنظیم نور چراغ های جلو می باشد که در صورتیکه سوئیچ باز و نور پایین روشن باشد عمل می نماید. در صورت وجود بار زیاد در خودرو جهت اشعه نور چراغ ها بسمت بالا خواهد بود که نیاز به تنظیم چراغ می باشد. در صورت چرخش کلید بسمت پایین نور چراغ ها بسوی زمین تابیده و در نتیجه مانع از تابش اشعه لامب بر روی چشمان راننده خودروی مقابل می گردد. متناسب با مقدار بار و یا تعداد سرنشین در خودرو کلید را در موقعیت مناسب قرار دهید.

موقعیت کلید	تعداد سرنشینان و مقدار بار
۰	راننده سرنشینان داخل خودرو
۱	راننده + سرنشین جلو
۲	راننده + سرنشین جلو + ۲ سرنشین در صندلی عقب
۳	راننده + سرنشین جلو + ۳ سرنشین در صندلی عقب
۴	راننده + سرنشین جلو + ۴ سرنشین در صندلی عقب + بار
۵	راننده + ۳ سرنشین در صندلی عقب + بار

لطفاً متناسب با مقدار وزن بار، کلید را در موقعیت ۰، ۳، ۴ یا ۵ قرار دهید.

برخی اوقات ممکن است در شرایط خاص تنظیم نیم دور کلید نیز لازم شود.

شرایط کاری

چراغهای راهنما زمانی که سوئیچ در حالت IGN بوده و یا موتور روشن باشد قابل استفاده هستند.

تغییر مسیر

در شرایط تغییر جهت در صورت حرکت دادن دسته راهنما بسمت بالا یا پایین چراغ های راهنما و لامپ کوچک مربوطه بر روی داشبورد روشن خواهند شد. در صورت رها کردن دسته راهنما لامپ ها نیز خود بخود خاموش خواهند شد.

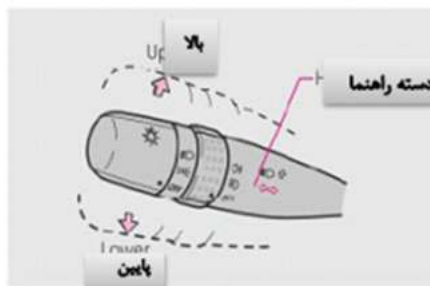

1. با کشیدن و یا فشار دادن دسته راهنما چراغ های راهنمای سمت راست یا چپ روشن شده و همزمان لامپ کوچک مربوطه بر روی صفحه نشانگرها نیز چشمک می زند.

پس از بازگشت فرمان به حالت اولیه و حرکت خودرو در مسیر مستقیم دسته راهنما نیز خوبخود به حالت اولیه بر خواهد گشت. در غیر اینصورت و عدم بازگشت لطفاً آن را بکمک دست حالت اولیه برگردانید.

وقتی که میدان دید راننده بخاطر هوای بارانی یا مه آلود محدود می شود چراغ های مه شکن جلو را روشن کنید

توجه: روشن کردن چراغ های مه شکن عقب در هوای صاف و روشن ممکن است منجر به گیج شدن خودروهای پشت سری شود. بنابراین در صورت عدم نیاز به چراغ های مه شکن از روشن کردن آنها خودداری کنید.

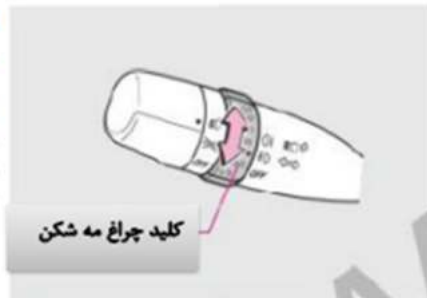

● چراغ مه شکن جلو روشن

وقتی که کلید چراغ های مه شکن در وضعیت ۲ قرار گیرد ، چراغ های مه شکن جلو روشن می شوند.
هنگام روشن بودن چراغ های مه شکن جلو علامت # بر روی داشبورد ظاهر می گردد.

در صورتی که قصد خاموش کردن چراغ های مه شکن جلو را داشته باشید همچنانکه در تصویر نشان داده شده است کلید مربوطه را در وضعیت ۱ (خاموش) قرار دهید .

● نکته کاربردی

وقتی که کلید در وضعیت روشن (II) فرامیبرد و کلید چراغ ها در وضعیت ۱ یا ۲ باشد ، چراغ مه شکن جلو روشن خواهد شد.

● چراغهای مه شکن عقب روشن

کلید چراغ های مه شکن را در حالی که در وضعیت روشن بودن چراغ های مه شکن جلو قرار دارد یک پله دیگر بچرخانید. در این صورت درحالی که چراغ نشانگر روشن است علامت # نیز بمعنی روشن بودن چراغ های مه شکن عقب بر روی داشبورد ظاهر خواهد شد.

هنگام روشن بودن چراغ های مه شکن جلو می توان چراغ های مه شکن عقب را خاموش نمود.

● شرایط کار

در صورت خاموش کردن کلید چراغ های اصلی چراغ های مه شکن جلو و عقب خاموش خواهند شد. در صورت روشن کردن مجدد کلید چراغ های اصلی تنها چراغ مه شکن جلو روشن خواهد شد.



● حرکت برف پاک کن جلو

در صورت نیاز بودن سوییچ برف پاک کن و شیشه شور جلو کار خواهند کرد.

● موقعیت های مختلف دسته برف پاک کن جلو

- ◀ حرکت لحظه ای برف پاک کن
- ◀ خاموش بودن برف پاک کن
- ◀ حرکت متناوب برف پاک کن
- ◀ حرکت کند برف پاک کن
- ◀ حرکت تند برف پاک کن

حالت خاموش یک وضعیت اولیه است.

حالت حرکت لحظه ای دارای وضعیت برگشت خودکار است. که با دور کند کار می کند.



● تنظیم زمان حرکت متناوب برف پاک کن

در صورت فرار داشتن برف پاک کن در حالت متناوب زمان تنوب را می توان بین ۱۲ تا ۳۰ چرخاندن کلید تنظیم نمود.

کلید چراغ مه شکن عقب



توجه :

● قبل از استفاده از برف پاک کن در هوای سرد از یخ زدگی تیغه ها بر روی سطح شیشه مطمئن شوید. در غیر اینصورت ممکن است موتور برف پاک کن بسوزد.

● در صورت خشک بودن شیشه برف پاک کن را روشن نکنید در غیر اینصورت بر روی شیشه خط و خش تشکیل می گردد و با تیغه ها فرسوده می گردند.

● شیشه شور را بیش از ۲۰ ثانیه روشن نکنید و از بکار انداختن آن در صورت خالی بودن مخزن آب خودداری کنید زیرا در صورت خالی بودن باعث آن آسیب خواهد دید.

● سطح مایع مخزن شیشه شور را مرتباً کنترل نموده و در صورت لزوم آنرا پر کنید. برای جلوگیری از یخ زدگی مایع در فصول سرد باید آنرا با محلول توصیه شده پر کنید. در غیر اینصورت نه تنها شیشه شور کار نمی کند بلکه سایر قطعات نیز آسیب خواهد دید.

● در صورت یخ زدگی سطح شیشه یا وجود مواد خارجی بر روی آن برف پاک کن حرکت عادی نداشته و گیر می کند. حتی اگر کلید برف پاک کن هم خاموش باشد موتور آن می بسوزد. در صورت گیر کردن برف پاک کن خودرو را در یک محل امن خاموش کرده و سوئیچ را ببندید. سپس سطح شیشه را تمیز کنید.

با چرخاندن کلید نشان داده شده در تصویر بالا برف پاک کن عقب را روشن کنید.

« حرکت برف پاک کن » شیشه شور

« برف پاک کن عقب روشن

« برف پاک کن عقب خاموش

حتی در صورت کار نکردن برف پاک کن هم شیشه شور عمل می نماید.

● شرایط کار

برف پاک کن عقب زمانی که سوئیچ در حالت IGN بوده و یا موتور روشن باشد قابل استفاده می باشد.

● شرایط کاری

عملکرد چراغ فلاشر هیچ ارتباطی با وضعیت سوئیچ ندارد.



کلید فلاشر

● در صورتی که ناگزیر به توقف خودرو در میانه راه می باشید همیشه چراغ های فلاشر را روشن کنید.

با فشار دادن کلید فلاشر تمامی لامپ های روی داشبورد چشمک می زنند. فشار مجدد کلید فلاشر منجر به خاموش شدن لامپ های مذکور خواهد شد.

*** توجه:** جهت جلوگیری از خالی شدن باتری در زمان خاموش بودن موتور از استفاده طولانی مدت از فلاشر خودداری کنید.

● در صورتی که ناگزیر به توقف خودرو در میانه راه می باشید همیشه چراغ های فلاشر را روشن کنید.



با فشار دادن کلید فلاشر تمامی لامپ های روی داشبورد چشمک می زنند. فشار مجدد کلید فلاشر منجر به خاموش شدن لامپ های مذکور خواهد شد.

★ توجه: جهت جلوگیری از خالی شدن باتری در زمان خاموش بودن موتور از استفاده طولانی مدت از فلاشر خودداری کنید.

● شرایط کاری

عملکرد چراغ فلاشر هیچ ارتباطی با وضعیت سوئیچ ندارد.

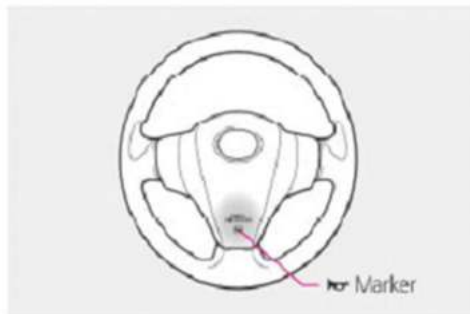

● شرایط کاری

عملکرد چراغ فلاشر هیچ ارتباطی با وضعیت سوئیچ ندارد.

با فشار دادن بر روی نقاط علامت گذاری شده در چرخ فرمان بوق تولید صدا خواهد کرد.

★ **توجه:** از ثابت شدن چرخ فرمان پس از تنظیم موقعیت آن مطمئن شوید. در غیر اینصورت ممکن است بوق هیچ صدایی تولید نکند.



کلید ESP را فشار دهید تا عملکرد ESP غیر فعال شده و در ضمن چراغ مربوط به آن بر روی داشبورد نیز خاموش گردد.

فشار مجدد بر روی **کلید ESP** منجر به فعال شدن دوباره آن و نیز روشن شدن چراغ مربوط به آن بر روی داشبورد خواهد شد.

● شرایط کار

عملکرد ESP زمانی که سوئیچ در حالت IGN بوده و یا موتور روشن باشد قابل استفاده می باشد.



● واحد نشانگر داده های رانندگی

داشبورد دارای یک واحد نشانگر داده های رانندگی ساده می باشد که اطلاعات زیر را ارائه می دهد:

◀ وضعیت دنده (گیربکس اتوماتیک)

◀ سرعت خودرو

◀ مصرف سوخت لحظه ای

مصرف سوخت لحظه ای بر حسب لیتر و بازه طی هر ۱۰۰ کیلومتر می باشد. بر اساس این داده ها شما قادر به تنظیم فاکتورهای رانندگی و کاهش مقدار مصرف سوخت تا حد مورد نظر خواهید بود.

بدیهیست مصرف سوخت لحظه ای در زمان توقف خودرو نشان داده نمی شود. مصرف سوخت لحظه ای بالا در لحظه استارت زدن و یا ترمز گیری و کاهش سرعت خودرو امری طبیعی محسوب می شود.

◀ مسافت طی شده

مسافت طی شده بر حسب کیلومتر نشان داده می شود. واحد نشانگر داده های رانندگی قادر به محاسبه مسافت قابل طی شدن بر اساس مدل رانندگی انتخاب شده و مقدار سوخت درون باک می باشد. اگر چه در صورتیکه مسافت طی شده کمتر از ۵۰ کیلومتر در ساعت باشد بصورت "....." نشان داده می شود.

● امیر دمای آب

امیر دمای آب در هنگام روشن بودن موتور و با قرار گرفتن سوئیچ در وضعیت (III) ON عمل می نماید. اما در صورت قرار داشتن سوئیچ در وضعیت (۰) LOCK یا (I) ACC دمای آب موتور نشان نشان داده نشده و عقربه به سمت C بر می گردد.

دمای آب موتور زمانی که عقربه در منطقه H (قبل از ناحیه هشدار) قرار می گیرد، بیش از حد گرم می باشد. ضروریست هر چه سریعتر خودرو را در یک محل امن متوقف نموده و اقدامات لازم را انجام دهید.

● دور سنج موتور

سرعت چرخش موتور در هر دقیقه را نشان می دهد.

از کارکرد موتور در ناحیه هشدار قرمز (دور غیر مجاز) جلوگیری کنید. در غیر اینصورت و ادامه کار موتور در دور بالا و در حالیکه عقربه دور موتور در منطقه قرمز قرار دارد، اثر معکوسی بر موتور داشته یا حتی موجب آسیب دیدگی آن خواهد شد.

در هنگام قرار گرفتن سوئیچ در وضعیت (II) ON عقربه نشانگرها از روی صفر بلندی می شود.

● درجه بنزین

در هنگام روشن بودن موتور و با قرار گرفتن سوئیچ در وضعیت (III) ON مقدار بنزین موجود در باک نشان داده می شود. در صورت قرار داشتن سوئیچ در وضعیت (۰) LOCK یا (I) ACC مقدار بنزین موجود در باک نشان داده نشده و عقربه به سمت E بر می گردد.

مقدار نشان داده شده توسط درجه بنزین بصورت تقریبی می باشد. در صورتیکه مقدار بنزین در باک ۸ لیتر یا کمتر باشد ابتدا چراغ بنزین شروع به چشمک زدن می کند سپس چراغ زرد هشدار سطح بنزین روشن می شود.

نکته: ظرفیت باک ۴۵ لیتر می باشد.

★ توجه :

۱) در هنگام حرکت در سراسیمی و یا دور زدن سوخت درون باک متلاطم می شود و مقدار نشان داده شده متغیر است.

۲) پس از سوختگیری مدتی طول می کشد تا سطح بنزین آرام شود.

۳) در هنگام قرار گرفتن سوئیچ در وضعیت (II) ON امکان نمایش مقدار بنزین باقی مانده وجود ندارد.

در هنگام نمایش مسافت کل طی شده بر روی صفحه کیلومتر در صورتیکه میله تنظیم پشت آمپر را بیشتر از ۲ ثانیه فشار دهید؛ اطلاعات زیر بر روی صفحه نمایش به ترتیب زیر ظاهر خواهد شد: مصرف سوخت لحظه ای ، مسافت طی شده ، مصرف سوخت لحظه ای

۳. چرخاندن میله تنظیم پشت آمپر

با چرخاندن میله تنظیم پشت آمپر در جهت راست یا چپ می توان میزان روشنایی صفحه پشت آمپر را تنظیم نمود. در هنگام انجام تنظیمات سطح روشنایی پس زمینه زیر بر روی صفحه کیلومتر نمایش داده می شود. اشکال زیر در هنگامی که سطح روشنایی پس زمینه نرمال است نمایش داده می شود.



۴. مسافت کلی طی شده (ODO)

محدوده نمایش: ۹۹۹۹/۹ - ۰

حداقل مسافت قابل نمایش: ۱ کیلومتر

● میله تنظیم پشت آمپر

میله تنظیم پشت آمپر دارای ۳ قابلیت مختلف جهت تنظیم نمایش می باشد:

فشار لحظه ای ، فشار مدت دار و چرخاندن

۱. عملکرد فشار لحظه ای

در صورتیکه میله تنظیم پشت آمپر را یک لحظه فشار دهید؛ اطلاعات زیر بر روی صفحه نمایش به ترتیب زیر ظاهر خواهد شد: مسافت کل طی شده (ODO) ، مسافت طی شده (A) ، مسافت طی شده (B) - مسافت کل طی شده (ODO)

۲. فشار مدت دار

در هنگام نمایش مسافت طی شده (A) یا (B) بر روی صفحه کیلومتر میله تنظیم پشت آمپر را فشار داده و نگهدارید تا مسافت طی شده پاک شود بدون اینکه تاثیری بر مسافت کل طی شده داشته باشد.

در صورت حرکت با سرعت بهینه و رانندگی صحیح مسافت قابل طی شدن افزایش می یابد.

* توجه :

● در صورتیکه مقدار سوختگیری اندک باشد راپانه قادر به تخمین مسافت قابل طی شدن نخواهد بود.

● مسافت قابل طی شدن متناسب با مد حرکت ، سرعت خودرو و ترافیک جاده متغیر می باشد. این داده ها فقط بعنوان مینا محسوب می شوند.

● مسافت قابل طی شدن در صورت حرکت در جاده های ناهموار و روستایی دقت کافی ندارد.

● بلافاصله پس از روشن شدن چراغ هشدار بنزین اقدام به سوختگیری کنید.

۴. مسافت طی شده (مسافت A یا مسافت B)

محدوده نمایش: ۹۹۹۹/۹ - ۰

حداقل مسافت قابل نمایش: ۰/۱ کیلومتر

مسافت طی شده بر حسب کیلومتر نشان داده می شود. واحد نشانگر داده های رانندگی قادر به محاسبه مسافت قابل طی شدن بر اساس مد رانندگی انتخاب شده و مقدار سوخت درون باک می باشد. اگر چه در صورتیکه مسافت طی شده کمتر از ۵۰ کیلومتر در ساعت باشد بصورت "....." نشان داده می شود.

* توجه : در صورت برداشتن سر باتری تمام اطلاعات قبلی از روی پلاکه حذف می گردد.

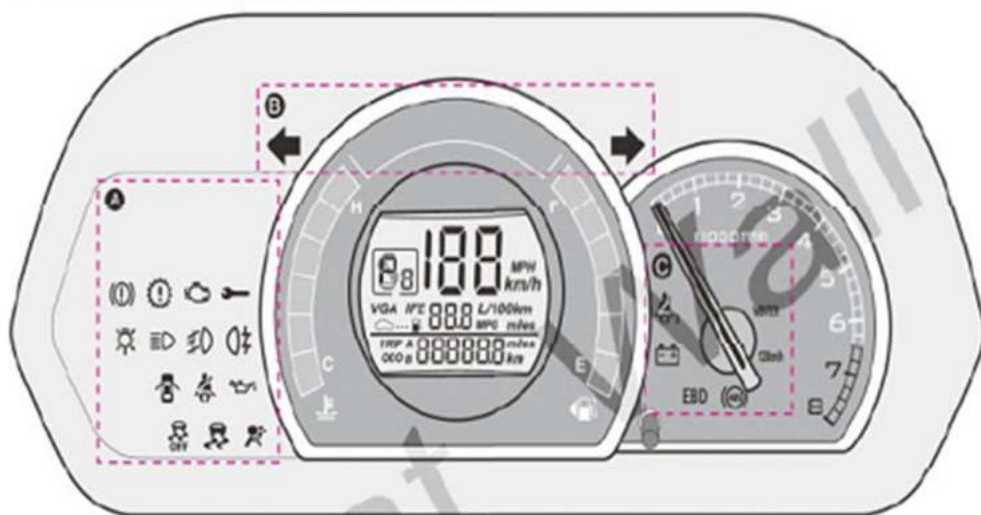

A	چراغ هشدار وجود ایراد در سیستم ترمز و اهرم ترمز دستی	چراغ هشدار وجود ایراد در گيربکس	چراغ هشدار وجود ایراد در موتور	چراغ هشدار زمان سرویس موتور
	لامپ هشدار چراغ های جلو mp	چراغ هشدار چراغ های نور بالا	لامپ هشدار چراغ های مه شکن جلو	لامپ هشدار چراغ های مه شکن عقب
	چراغ هشدار باز بودن درب ها	چراغ هشدار کم شدن آبمی	چراغ هشدار فشار روغن	
	چراغ هشدار غیرفعال شدن ESP	چراغ هشدار وجود ایراد در سیستم ESP	چراغ هشدار ایرمگ	
B	چراغ هشدار چراغ های راهنمایی چپ و راست			
C	چراغ هشدار بسته نشدن کمر بند ایمنی سرنشین	چراغ هشدار وجود ایراد در سیستم EBD	چراغ هشدار انتخاب مد زینتخانه	چراغ هشدار وجود ایراد در سیستم ABS
				چراغ هشدار سرعت بالای 120 km/h



● چراغ نشانگر وجود ایراد در سیستم ترمز و اهرم ترمز دستی

این چراغ در صورت وجود ایراد در سیستم ترمز و یا بالا بودن اهرم ترمز دستی روشن می شود. چنانچه این چراغ پس از رها شدن ترمز دستی هنوز روشن بماند، خودرو را متوقف نموده و علت را بررسی کنید.

★ **هشدار:** لطفاً در صورت روشن شدن چراغ هشدار ترمز بیدرنگ خودرو را متوقف نمایید. در غیر اینصورت بروز تصادف ناگزیر است. جهت بازديد خودرو و رفع عيب در اولين فرصت به نزديكترين مركز خدمات ديار خودرو مراجعه كنيد.



● چراغ نشانگر وجود ایراد در گیربکس اتوماتیک

این چراغ در صورت وجود ایراد در سیستم گیربکس روشن می شود.



● چراغ نشانگر وجود ایراد در موتور

ECU موتور قادر به کنترل و نظارت بر عملکرد ترمال موتور از طریق کنترل سیستم پاشش سوخت الکتریکی می باشد. این چراغ در هنگام قرار گرفتن سوئیچ در وضعیت ON روشن شده و باید پس از روشن شدن موتور خاموش گردد. روشن ماندن آن پس از روشن شدن موتور یا حرکت خودرو دلیل بر وجود ایراد در سیستم پاشش سوخت الکتریکی می باشد. لطفاً جهت بازديد خودرو و رفع عيب در اولين فرصت به نزديكترين مركز خدمات ديار خودرو مراجعه كنيد.

★ **توجه:** عدم سرویس و تعمیر سیستم ضد آلاینده موتور و تخلیوم پکازگیری آن منجر به ایراد سلامت جدی به سیستم کنترل آلاینده و تاثیر منفی بر میزان مصرف سوخت و کاهش قدرت موتور خواهد داشت.

● چراغ نشانگر زمان سرویس موتور



این چراغ در صورت وجود ایراد در سیستم موتور که ارتباطی با سیستم ضد آلاینده موتور ندارد، روشن می شود.

● لامپ نشانگر چراغ های جلو



این چراغ در صورت روشن شدن چراغ های جلو روشن می شود.

● لامپ نشانگر چراغ نور بالا



این چراغ در صورت روشن شدن چراغ های نور بالا روشن می شود.

● لامپ نشانگر چراغ مه شکن جلو



این چراغ در صورت روشن شدن چراغ مه شکن جلو روشن می شود.

● لامپ نشانگر چراغ مه شکن عقب



این چراغ در صورت روشن شدن چراغ مه شکن عقب روشن می شود.



● چراغ هشدار باز بودن درب

این چراغ در صورت باز بودن درب هر یک از درب ها روشن می شود

اگر این چراغ همچنان روشن بماند لطفاً موتور را خاموش کرده و جهت بازدید خودرو و رفع عیب در اولین فرصت به نزدیکترین مرکز خدمات دیار خودرو مراجعه کنید.

این مشکل غالباً در هنگام کاهش سطح روغن موتور و یا کم شدن فشار روغن رخ می دهد.

تداوم استفاده از موتور در این شرایط منجر به ایراد آسیب جدی به آن خواهد شد.



● چراغ هشدار بسته نشدن کمر بند ایمنی

این چراغ در هنگام قرار گرفتن سوئیچ در وضعیت ON در صورت بسته نشدن صحیح کمر بند ایمنی توسط راننده روشن میشود. و در صورتیکه سرعت خودرو به بالای 20 km/h برسد و راننده همچنان از بستن کمر بند امتناع کند. این چراغ چشمک زده و در ادامه نیز یک هشدار صوتی پخش می گردد. پخش هشدار صوتی ۱۰۰ ثانیه طول می کشد و ای چراغ کما کان روشن می ماند.

این چراغ در صورت سالم بودن کمر بند خاموش می شود.

★ توجه: در هنگام رفتگی بستن کمر بند ایمنی از ایستاده



● چراغ نشانگر غیرفعال شدن ESP

این چراغ در هنگام غیرفعال شدن ESP روشن می شود.

قرار گرفتن سوئیچ در وضعیت ON روشن شده و پس از روشن شدن موتور خاموش می گردد.

● چراغ نشانگر فعال شدن ESP و یا وجود ایراد در آن

این چراغ در هنگام فعال شدن ESP چشمک می زند و در صورت وجود ایراد در آن یکسره روشن می ماند.

● چراغ نشانگر وجود ایراد در ایر بگ

پس از قرار گرفتن سوئیچ در وضعیت ON این چراغ بمدت ۶ ثانیه روشن شده و سپس خاموش می گردد که نشان دهنده عملکرد نرمال ایر بگ می باشد.



● چراغ هشدار روغن

این چراغ در هنگام قرار گرفتن سوئیچ در وضعیت ON روشن شده و پس از روشن شدن موتور خاموش می گردد.

روشن نشدن چراغ هشدار روغن پس از قرار گرفتن سوئیچ در وضعیت ON ممکن است دلیل سوختگی لامپ یا ایراد در مدار برقی آن باشد.

در صورت خاموش نشدن چراغ هشدار روغن پس از روشن شدن موتور ایرادی به موتور وارد نخواهد شد.

در غیر اینصورت دلیل بر وجود ایراد در سیستم ایر بگ می باشد که می بایست جهت بازدید خودرو و رفع عیب در اولین فرصت به نزدیکترین مرکز خدمات دیار خودرو مراجعه کنید.



● چراغ راهنمای چپ/راست

در هنگام تغییر جهت به چپ یا راست چراغ مربوطه روشن می گردد و چشمک می زند. در صورت فعال شدن کلید فلاشر، هر دو چراغ چپ و راست همزمان روشن می شوند.



● چراغ هشدار بسته نشدن کمر بند ایمنی سرنشین

این چراغ در هنگام قرار گرفتن سوئیچ در وضعیت ON در صورت بسته نشدن صحیح کمر بند ایمنی توسط راننده روشن میشود. در صورتیکه سرعت خودرو به بالای ۲۰km/h برسد و راننده همچنان از بستن کمر بند امتناع کند، این چراغ چشمک زده و در ادامه نیز یک هشدار صوتی بخش می گردد. بخش هشدار صوتی ۱۰۰ ثانیه طول می کشد و لی چراغ کماکان روشن می ماند.

این چراغ در صورت سالم بودن کمر بند ایمنی سرنشین خاموش می شود.



● چراغ شارژ

این چراغ پس از قرار گرفتن سوئیچ در وضعیت ON روشن می شود و باید پس از روشن شدن موتور و دور در جا یا حرکت خودرو با توجه به تولید برق توسط آلترناتور خاموش گردد. اگر این چراغ همچنان روشن بماند لطفأ جهت بازدید سیستم شارژ خودرو و رفع عیب در آن اقدام کنید. در غیر اینصورت باتری شارژ نخواهد شد.

★ **توجه:** در صورت شل بودن یا آسیب دیدگی تسمه دینام امکان تولید برق توسط آلترناتور وجود ندارد و باید فوراً جهت بازدید سیستم شارژ خودرو و رفع عیب در آن اقدام کنید.

● چراغ نشانگر وجود خطا در سیستم ABS



چراغ نشانگر وجود خطا در سیستم ABS بیانگر شرایط سیستم کنترل ABS می باشد. این چراغ پس از قرار گرفتن سوئیچ در وضعیت ON بمدت ۱-۳ ثانیه روشن می شود و سپس خاموش می گردد که نشان دهنده عملکرد نرمال سیستم می باشد.

روشن نشدن چراغ و یا خاموش نشدن آن پس از ۱-۳ ثانیه بیانگر وجود ایراد در سیستم می باشد و لطفأ در اولین فرصت جهت بازدید خودرو و رفع عیب در سیستم ABS به نزدیکترین مرکز خدمات دیار خودرو مراجعه کنید.

★ **توجه:** حتی در صورت وجود ایراد در سیستم ABS نیز فرمزها همچنان عمل می نمایند هر چند شما کماکان جهت بازدید خودرو و رفع عیب در سیستم ABS نیازمند مراجعه به نزدیکترین مرکز خدمات دیار خودرو می باشید.

● چراغ هشدار EBD



چراغ نشانگر وجود خطا در سیستم EBD بیانگر شرایط سیستم کنترل EBD می باشد.

این چراغ پس از فرار گرفتن سوییچ در وضعیت ON بمدت ۱-۳ ثانیه روشن می شود و سپس خاموش می گردد که نشان دهنده عملکرد نرمال سیستم می باشد.

روشن نشدن چراغ و یا خاموش نشدن آن پس از ۱-۳ ثانیه بیانگر وجود ایراد در سیستم می باشد و لطفاً در اولین فرصت جهت بازدید خودرو و رفع عیب در سیستم EBD به نزدیکترین مرکز خدمات دیار خودرو مراجعه کنید.

★ توجه : حتی در صورت وجود ایراد در سیستم EBD نیز ترمزها همچنان عمل می نمایند هر چند شما کما کان جهت بازدید خودرو و رفع عیب در سیستم EBD نیازمند مراجعه به نزدیکترین مرکز خدمات دیار خودرو می باشید.

WINTER

● چراغ نشانگر مد زمستانه (در خودرو های دارای گیربکس اتوماتیک)

این چراغ پس از فرار گرفتن سوییچ در وضعیت ON باغ روشن شدن موتور روشن می شود گردد که نشان دهنده انتخاب مد زمستانه می باشد.

120km/h

● چراغ هشدار سرعت بالای ۱۲۰ km/h

در صورتیکه سرعت خودرو بمیزان ۱۲۰ km/h یا بیشتر شود این چراغ چشمک زده و آلارم هشدار نیز بصدا در میآید. اگر سرعت خودرو همچناندر حد ۱۲۰ km/h یا بیشتر از آن بماند ، آلارم هشدار پس از ۱۰ ثانیه قطع شده ولیکن چراغ هشدار همچنان چشمک می زند.

● در هنگام رانندگی از پاک کردن بخار روی شیشه بپرهیزید

بدلیل اختلاف دمای زیاد بین دمای داخل و بیرون اتاق قسمت داخلی شیشه جلو با لایه ضخیمی از مه پوشانده می شود که دید راننده را دچار مشکل می سازد. در این مواقع باید با روشن کردن کولر خودرو یا باز کردن پنجره ها و کم کردن اختلاف دمای بیرون و داخل امکان تشکیل شبنم بر روی شیشه جلو را از بین ببرید. در صورتی که قصد پاک کردن شیشه با دستمال را دارید ابتدا خودرو را پارک کرده سپس فرآیند پاک کردن شیشه را انجام دهید. در هنگام رانندگی از پاک کردن بخار روی شیشه بپرهیزید.

● رانندگی ایمن با سرعت پایین

هنگام رانندگی در مه باید با سرعت کم برانید و فاصله مناسب با خودروی جلوی خود را حفظ کنید. هنگامی که جاده بدلیل دمای پایین و رطوبت بالا مه آلود است از ترمز زدن های ناگهانی بپرهیزید.

● چراغ مه شکن را روشن کنید

در صورت رانندگی در مه باید چراغ های مه شکن را روشن کنید.

● دکمه بوق را فشار دهید تا آخرین پیاده و سایر خودروها را آگاه نمایید. در هنگام شنیدن بوق سایر خودروها باید با بوق زدن موقعیت خود را اعلام نمایید.

★ توجه: قبل از رانندگی باید قسمت های مختلف خودرو نظیر چراغ های جلو و چراغ های مه شکن کنترل شود. با اینکار از بروز تصادف کم ممکن است به زخمی شدن و حتی مرگ سرنشینان منجر شود جلوگیری می گردد.

● لطفاً در جاده های لغزنده با احتیاط برانید.

« لطفاً با احتیاط برانید زیرا لغزندگی جاده، دید محدود و بهار گرفتگی شیشه جلو اغلب در زمان رانندگی در روزهای بارندگی رخ می دهد.

۱. علی الخصوص جاده در هنگام بارندگی لغزنده می باشد لطفاً با احتیاط برانید.

۲. پدیده قیام آب در هنگام رانندگی در باران مستعد تشکیل می باشد و گاهی ترمز و فرمان وظیفه خویش را بدرستی انجام نمی دهند.

• منظور تشکیل قیام آب بین تیر و سطح جاده می باشد که نتیجه آن عدم تماس تیر با جاده در صورت های بالا و در روزهای بارانی می باشد.

★ هشدار: لطفاً در جاده های لغزنده با احتیاط برانید.

در صورت ترمز گیری ناگهانی، شتاب گیری و چرخاندن فرمان در کف خیابان لغزنده تاثیرها لیز خورده و کنترل خودرو دشوار خواهد گردید و بنابراین شرایط مستعد وقوع تصادف می باشد.

در هنگام تعویض دنده (بالا یا معکوس) تغییر عمده ای در دور موتور رخ خواهد داد و خودرو باسانی لیز خورده و موجب تصادف خواهد شد.

پس از خروج از جاده خیس با فشار بر پدال ترمز از عملکرد صحیح آن مطمئن شوید. در صورت خیس بودن لنت ها عملکرد ترمز بطور قابل توجهی کاهش می یابد. تنها لنت هایی که خیس نیستند عمل خواهند نمود. بنابراین در هنگام کنترل فرمان خودرو مستعد تصادف می باشد.

● لطفاً از رانندگی در سطوح خیس خودداری کنید.

پس از یک بارندگی سنگین گل لای حاصل از آن موجب ورود آسیب جدی به خودرو می گردد. بنابراین سعی کنید از رانندگی در چنین معابری خودداری کنید.

★ هشدار: در صورت رانندگی در سطوح خیس امکان ورود آب به درون موتور و ایجاد آسیب های جدی به موتور و سایر قسمت های اصلی خودرو وجود دارد.

در صورت رانندگی در سطوح خیس و وارد شدن در آب به منظور کنترل موارد زیر به نمابندگی های مجاز خدمات دیار خودرو مراجعه نمایید.

۱) عملکرد ترمز ها

۲) کیفیت روغن موتور ، جمیع دنده و دیفرانسیل (غیر شفاف شدن روغن نشانگر ورود آب بدان بوده و باید روغن تعویض گردد.)

۳) کنترل سبک ها و پاتاقان های پلوس ها

● آماده سازی تینه های برف پاک کن مورد استفاده در

تولعی سرد سیر

تینه های برف پاک کن ویژه نواحی سرد سیر مانع از چسبیدن برف بر روی شیشه جلو می شود. قسمت فلزی آن با لاستیک پوشانده شده است. جهت اطلاع از جزئیات بیشتر با نمایندگی های خدمات مجاز دیار خودرو تماس بگیرید.

1. پاک کردن شیشه با این برف پاک کن در سرعت های بالا به دشواری انجام می گیرد بنابراین سرعت خود را کاهش دهید.
2. در فصلی که نیازی به تینه های برف پاک کن ویژه نیست از تینه های معمولی استفاده نمایید.

● بازدهی توان باتری

در صورت سرد شدن هوا عملکرد باتری افت نموده و برخی اوقات قادر به روشن کردن موتور نمی باشد.

توان باتری را کنترل نموده و در صورت لزوم آنرا شارژ نمایید.

● آماده سازی لاستیک های یخ شکن

هنگام رانندگی در جاده های یخ زده و پوشیده از برف از لاستیک های یخ شکن استفاده نمایید. لاستیک های یخ شکن باید همگی استاندارد بوده و همگی از یک نوع و اندازه باشند. جهت اطلاع از جزئیات بیشتر با نمایندگی های خدمات مجاز دیار خودرو تماس بگیرید.

● تمویض روغن موتور

مطابق با تغییرات دمای بیرون نسبت به تمویض روغن موتور اقدام نمایید.

● تمویض مایع خنک کننده موتور

بمنظور جلوگیری از یخ زدگی مایع خنک کننده هنگام ریختن آن در موتور لطفاً از نوع توصیه شده استفاده کنید.

• تدارک تجهیزات شد لغزش

هنگام رانندگی بر روی برف و یخ حتماً از لاستیک های یخ شکن و زمستانی استفاده کنید.

*** هشدار:** در هنگام استفاده از لاستیک های یخ شکن و زمستانی فشار باد مناسب آنها تنظیم کنید. به منظور افزایش ایمنی در هنگام استفاده از لاستیک های یخ شکن از حرکت در سرعت های بالا خودداری کنید.

برف های جمع شده بر روی شیشه و نازل شیشه شور مانع از عمل آن نمودن می گردد. حتماً پس از تمیز کردن برف از روی شیشه از شیشه شور استفاده کنید.

• در صورت یخ زدگی برف پاک کن

در شرایط آب هوای بسیار سرد و در صورتیکه برف پاک کن ، آینه برقی و شیشه بالابر بدلیل یخ زدگی قادر به حرکت عادی نبوده اند اصرار بر حرکت دادن آنها نکنید. در غیر اینصورت علاوه بر احتمال خرابی آنها باطری خودرو نیز ممکن است خالی شود.

• یخ های انباشته شده در زیر گلگیر را تمیز کنید.

چرا که مانع از عملکرد صحیح سیستم فرمان می گردد. مرتباً آنها بازدید نموده و قبل از تجمع زیاد برف و یخ آنها را تمیز کنید.

• موارد احتیاطی در هنگام رانندگی در هوای سرد

• سطح شیشه درب قسمت بار را از وجود برف تمیز کنید

برف های جمع شده بر روی درب قسمت بار را از وجود برف تمیز کنید. در غیر اینصورت باعث آسیب دیدگی آن خواهد گردید.

• سطح شیشه را از وجود برف و یخ تمیز کنید.

برف و یخ جمع شده بر روی قسمت داخلی یا بیرونی شیشه موجب کاهش میدان دید راننده می گردد. با استفاده از شیشه گرمکن بدون ایجاد خط و خش بر روی شیشه آنها از وجود برف و یخ تمیز کنید.

• یخ های انباشته شده در زیر اتاق را تمیز کنید.

از ایجاد خط و خش بر روی بدنه در هنگام زدودن برف و یخ بپرهیزید.

• یخ های جمع شده بر روی لبه پایینی شیشه جلو و قسمت

ورود هوا به اتاق را تمیز کنید

فن سیستم تهویه تنها پس از زدودن برف ها از روی لبه پایینی شیشه جلو عملکرد مطلوبی خواهد داشت . در غیر اینصورت علاوه بر احتمال خرابی فن باعث وزش هوای سرد بر روی شیشه نیز خواهد گردید .



● در صورت یخ زدگی درب ها و درب قسمت بار

یخ ها را به کمک آب داغ ذوب کرده سپس آب را فوراً با پارچه تمیز کنید.

باز کردن درب با زور منجر به آسیب دیدگی آن و قطعات پلاستیکی آن خواهد شد.

علاوه بر این بدنه عقب خودرو نیز در صورت باز کردن درب با زور صدمه می بیند.



● قبل از سوار شدن در خودرو کفش های خود را از یخ و برف تمیز کنید.

در صورت چسبیدن یخ به زیر کفش احتمال لیز خوردن یا هنگام فشار دادن پدال ها وجود دارد. علاوه بر آن با افزایش رطوبت درون اتاق بخار گرفتگی شیشه‌ها رخ خواهد داد.

● مولد احتیاطی در هنگام رانندگی در هوای سرد

● از حرکات ناگهانی در سطوح لغزنده خودداری کنید.

با احتیاط و سرعت مطمئنه حرکت نموده و فاصله مناسب از خودروهای مجاور را حفظ کنید.

هنگام حرکت بر روی پل ها و سطوح یخ زده سرعت خود را کاهش داده و با احتیاط بیشتری برانید.

* هشدار: در هنگام تمویض دنده به دنده بالاتر یا دنده معکوس

سرعت ترمز گیری و دور موتور اهمیت ویژه ای دارد و ممکن است خودرو به یک طرف کشیده شده و منحرف شود.

● یخ های جمع شده بر روی قطعات ترمز را تمیز کنید. تجمع یخ

بر روی قطعات ترمز باعث کاهش کارایی آن می گردد.

● خودرو را در جهت وزش باد پارک نمایید

اصولاً باد دارای دمای پایین است. به منظور جلوگیری از کاهش عملکرد باتری پیشنهاد می شود تا حد ممکن قسمت جلوی خودرو را پشت به باد پارک کنید.

● بازوی برف پاک کن را بلند کنید

در هنگام بارش برف ممکن است تیفه های برف پاک کن بیخ زده و بر سطح شیشه بچسبند از اینرو از قبل بازوی برف پاک کن را بلند کنید.

● هنگام پارک نمودن خودرو در سطح صاف

بدون کشیدن ترمز دستی دسته دنده را در حالت دنده عقب قرار دهید.

● هنگام پارک نمودن خودرو در سطح شیب دار

در هنگام پارک نمودن خودرو در سرازیری حتماً در مقابل چرخ های جلو مانع قرار دهید.

در هنگام پارک نمودن خودرو در سربالایی حتماً در پشت چرخ های عقب مانع قرار دهید.

کشیدن ترمز دستی در هوای سرد ممکن است به بیخ زدگی سیستم ترمز و جدا شدن آنها از دیسک یا کاسه ترمز منجر گردد.

بدون کشیدن ترمز دستی دسته دنده را در حالت دنده عقب (سرازیری) و دنده یک (سربالایی) قرار دهید.

جهت اطلاع از مشخصات مانع ویژه جلوی چرخ با نمایندگی خدمات مجاز دیار خودرو تماس بگیرید.

در صورت عدم دسترسی به مانع ویژه جلوی چرخ می توانید از یک قطعه سنگ بزرگ نیز استفاده کنید.

بدال ترمز را با زامی فشار دهید تا از عملکرد صحیح ترمز خودرو مطمئن شوید.

● موارد احتیاطی در هنگام پارک نمودن خودرو در

هوای سرد

● همواره در هنگام پارک نمودن خودرو موتور را خاموش کنید

همواره در هنگام پارک نمودن خودرو در سطوح پوشیده از برف یا هوای برفی از خاموش بودن موتور مطمئن شوید.

*** هشدار :** در صورت وجود برف پیرامون آگزوز خودرو با روشن کردن موتور دود وارد اتاق می شود که این می تواند به مسمومیت با گاز مونوکسید یا حوادث ناگوار دیگر و حتی مرگ منجر گردد.

● هرگز اهرم ترمز دستی را بالا نکشید.

کشیدن ترمز دستی در هوای سرد ممکن است به بیخ زدگی سیستم ترمز و جدا شدن آنها از دیسک یا کاسه ترمز منجر گردد.

● جلوگیری از ترکیدگی لاستیک

همزمان با گرم شدن هوا و دمای لاستیک افزایش یافته و مستعد ترکیدگی می گردد. در صورت پنجر شدن یکی از تایر ها در طول رانندگی مطابق با توصیه های ذکر شده اقدام نمایید.

● جلوگیری از گرمزدگی

گرمزدگی در پی تابش آفتاب و گرمای هوا در تابستان رخ می دهد. شما باید ضمن ایجاد تهویه مناسب اتاق مراقب خودتان در ادامه رانندگی باشید.

هوای گرم و دمای بالای هوا نه تنها تاثیر سوئی بر عملکرد موتور دارد برای سلامتی راننده نیز مضر می باشد. برای اطمینان از رانندگی ایمن، موارد زیر باید مورد توجه راننده قرار گیرد:

● جلوگیری از داغ شدن بیش از حد موتور

موتور در طول تابستان بخاطر دمای بالای هوا داغ می کند. بنابر این لزوم بازدید و کنترل سیستم خنک کاری و سطح مایع خنک کننده در مخزن انبساطی و نیز تمیز نمودن مرتب رادیاتور افزایش می یابد.

● از قرار دادن پا بر روی پدال ترمز بپرهیزید.

اینکار منجر به داغ شدن ترمز، افزایش مصرف سوخت و نیاز به تعویض زود هنگام انت های ترمز را در پی خواهد داشت.

● زوایای فرمان باید درست تنظیم شوند.

از برخورد سنگ با گوشه های خودرو جلوگیری کرده و در جاده های ناهموار با سرعت پایین حرکت کنید. تنظیم نامصحیح زوایای فرمان نه تنها باعث کاهش لاستیک ها می گردد بلکه موجب اعمال بار اضافی بر موتور و افزایش مصرف سوخت خواهد گردید.

● گل و لای موجود بر روی شاسی را تمیز کنید.

با اینکار نه تنها وزن خودرو کاهش می یابد بلکه از خوردگی آن نیز کاسته می شود.

● از درجا کار کردن طولانی مدت خودرو جلوگیری کنید.

در صورتی که قصد دارید مدت زمان زیادی منتظر بمانید و ترافیک نیز سنگین نیست، بهتر است موتور را خاموش کرده و بعداً آنرا روشن نمائید.

● از تاخیر در تعویض دنده و حرکت با دنده نا مناسب بپرهیزید.

انتخاب دنده باید بر اساس شرایط جاده صورت گیرد.

● از ترمز زدن و توقف های بیجا بپرهیزید.

با سرعت یکنواخت حرکت کنید. دفعات توقف را می توان در هماهنگی با چراغ راهنما یا حرکت در جاده های خلوت و فاقد چراغ راهنما به حداقل رساند. فاصله طولی مناسب با سایر خودروها را حفظ کنید تا نیازی به ترمز های ناگهانی نداشته باشید. از این طریق همچنین میزان استهلاک ترمز نیز کاهش مییابد.

حتی الامکان از تردد در مناطق پر ترافیک خودداری کنید.

● تنظیم فشار باد چرخ ها

فشار کم باد چرخ ها منجر به سایب تاخیر ها و افزایش مصرف سوخت خواهد گردید.

● از قرار دادن بارهای سنگین و غیر ضرور در خودرو خودداری کنید.

وزن زیاد خودرو موجب وارد شدن بار زیاد بر موتور شده و موجب افزایش مصرف سوخت خواهد گردید.

● از درجا کار کردن طولانی مدت خودرو بمنتظر گرم شدن موتور خودداری کنید.

پس از روشن شدن خودرو و تثبیت دور موتور می توانید با سرعت کم برانید. در فصل زمستان که هوا سرد است مدت گرم کردن موتور باید طولانی تر باشد.

● دور موتور را به آرامی و بتدریج افزایش دهید.

گاز دادن ناگهانی به موتور منجر به افزایش بیش از حد دور موتور شده و افزایش مصرف سوخت و آلایندگی را در پی خواهد داشت. بنابراین دور موتور را به آرامی و بتدریج افزایش دهید.

● خودرو را در بهترین شرایط کاری خود
تنظیم کنید.

فیلتر کثیف ، خلاصی نامناسب سوپاپ ها ، شمع های فرسوده ، روغن و گریس کثیف همانند ترمز که تنظیم نباشد عملکرد موتور را کاهش داده و موجب افزایش مصرف سوخت خواهد گردید. بمنظور افزایش طول عمر مفید قطعات خودرو و کاهش هزینه های نگهداری خودرو سرویس و نگهداری آن باید بطور مرتب صورت گیرد. در صورتی که معمولاً از خودرو در شرایط نامناسب استفاده می گردد باید نسبت به انجام به وقت به وقت



سیستم راداری پیشگیری از برخورد یک دستگاه (سنسور) تشخیص راداری است که بر روی سپر های جلو عقب خودرو نصب گردیده و بکمک سنسور هایی که دارد قادر به تشخیص موانع موجود در جلو و یا عقب خودرو و نیز محاسبه فاصله سایر خودروها در حین رانندگی می باشد. این سیستم همچنین رانندگی دلبذیر و ایمنی را برای راننده فراهم نموده و با استفاده از صفحه نمایشگر و صوت اعلام خطر کمک شایسته جهت پارک نمودن خودرو بدون برخورد یا موانع احتمالی می نماید.

● فاصله‌ی

پس از فرار دادن سوئیچ خودرو در وضعیت ON ترمز دستی را آزاد نموده و دسته دنده را در موقعیت دنده عقب فرار دهید و یا مطابق با تصویر بالا کلید رادار پیشگیری از برخورد را فشار دهید که در اینصورت با تولید صدای بیپ فعال شدن سیستم اعلام می گردد.

● غیر فعال کردن

دسته دنده را از موقعیت دنده عقب R خارج سازید تا سیستم خاموش گردد.

● تشخیص ایراد در سیستم

در صورت وجود ایراد در سیستم هشدار صوتی بعدت دو دقیقه صدا در آمده و پس از $0/3$ ثانیه با آهنگ متفاوت به اعلام هشدار وجود ایراد ادامه می دهد در ادامه به جزئیات اشاره می شود:

اگر هشدار صوتی پس از $0/3$ ثانیه یکبار و پس از ۱ ثانیه دو بار بصدا در آید نشانگر وجود ایراد در سنسور خارجی سمت چپ یا مدار الکتریکی آن می باشد.

اگر هشدار صوتی پس از $0/3$ ثانیه یکبار و پس از ۱ ثانیه سه بار بصدا در آید نشانگر وجود ایراد در سنسور داخلی سمت چپ یا مدار الکتریکی آن می باشد.

اگر هشدار صوتی پس از $0/3$ ثانیه یکبار و پس از ۱ ثانیه ۴ بار بصدا در آید نشانگر وجود ایراد در سنسور داخلی سمت راست یا مدار الکتریکی آن می باشد.

اگر هشدار صوتی پس از $0/3$ ثانیه یکبار و پس از ۱ ثانیه ۵ بار بصدا در آید نشانگر وجود ایراد در سنسور خارجی سمت راست یا مدار الکتریکی آن می باشد.

● **نویسه:** در صورت وجود ایراد در دو یا چند سنسور سیستم ابتدا وجود خطا در سمت چپ سیستم برترتیب از چپ به راست هشدار مناسب را اعلام می کند. تنها پس از تشخیص ایراد در سنسور اول یا مدار الکتریکی آن سیستم بدنیال تشخیص ایراد در سنسور دوم می گردد. سیستم سپس ایراد بعدی را تشخیص داده و هشدار متناسب با آن را اعلام می کند.

● **هشدار:** در صورتی که وجود ایراد جزئی باشد سنسور هنوز قادر بکار می باشد ولیکن محدوداً عمل آن بشدت کاهش می یابد که ممکن است منجر به وقوع تصادف و حادثه گردد. لطفاً خودرو خویش را جهت بررسی ایراد و رفع عیب به یکی از نمایندگیهای مجاز دیار خودرو منتقل نمایید.

Area A	Area B	Area C
Buzz	4Hz interruption tone	2Hz interruption tone
40 ± 5	100 ± 5	150 ± 5

Organization: cm

● محدوده تشخیص

پس از اتمام فرایند خود عیب یابی سیستم وارد مد تشخیص نرمال می شود ارتباط بین فاصله مانع و فرکانس هشدار صوتی در شکل بالا نشان داده شده است.

ناحیه A: هشدار صوتی ممتد

ناحیه B: هشدار صوتی منقطع با فرکانس 4 هرتز

ناحیه C: هشدار صوتی منقطع با فرکانس 2 هرتز و مانع در فاصله 150-100 سانتیمتری در پشت سر سمت راست خودرو قرار دارد.

***نویجه در شرایط زیر ممکن است سنسور دچار خطای تشخیص گردد. اگرچه این دلیل بر وجود ایراد در سیستم نمی باشد.**

- مانع بسیار کوچک است مانند سیم، تور، طناب و غیره
- حرکت بر روی چمنزار یا معابر دارای دست انداز
- مانع برف، یخبند یا مواد جاذب صدا است که امواج صوتی را جذب می کند.
- سطح سنسور پوشیده از مواد خارجی باشد.
- برای اطمینان از عملکرد نرمال سنسور همواره سطح آن را از وجود برف و یخ تمیز نگهدارید.
- سطح سنسور را با پارچه تمیز یا آب کم فشار تمیز کنید و از شستشوی آن با آب تحت فشار جداً بپرهیزید. ایراد ضربه به سطح سنسور جلوگیری کنید.

- وجود امواج مزاحم آنتراسونیک با فرکانس مشابه - از قبیل صدای متالیک، صدای خروج گاز های آلاینده پر فشار و در صورت مواجه با صدای بوق خودروی روبرو -
- مانع دارای خاصیت انعکاسی با لبه های تیز و یا یک شیء نواری شکل است.

* هشدار:

- اگرچه این سیستم دستیار خوبی برای راننده هنگام پارک نمودن خودرو محسوب می شود ، تنها نقش کمکی را داشته و راننده ضمن حفظ تمرکز خویش مجاز به هیچ گونه تاملی یا نگاه بر این سنسور نمی باشد.
- سیستم قادر به تشخیص مولمی که بیش از حد نزدیک به خودرو هستند نمی باشد بنابراین هنگام حرکت دنده عقب مراقب کودکان و حیواناتی که ممکن است از دید سنسورها بدور مانده باشند ، باشید.
- هنگام حرکت دنده عقب مراقب موانع کوچکی نظیر میله و پایه کوتاه و یا فنس در پشت خودرو باشید . زیرا ممکن است سیستم قادر به تشخیص این گونه موانع نباشد.
- لطفاً سطح خارجی سنسورها را تمیز نگه دارید زیرا پوشیده شدن سنسورها با برف، آب ، گل و لای، یخ یا گرد و غبار بر عملکرد آنها تاثیر منفی خواهد گذاشت.
- از بکار بردن مواد ساینده و تیز جهت تمیز نمودن سنسورها خودداری کنید.

تشریح عملکرد سیستم

۲. نمایش تصاویر عقب

همچنانکه در تصویر نشان داده شده است پس از فرار گرفتن گیربکس در دنده عقب دوربین نصب شده بر روی سپر عقب شروع بکار و ارسال تصویر به صفحه نمایشگر می نماید و راننده قادر به مشاهده موانع موجود در پشت خودرو می شود.

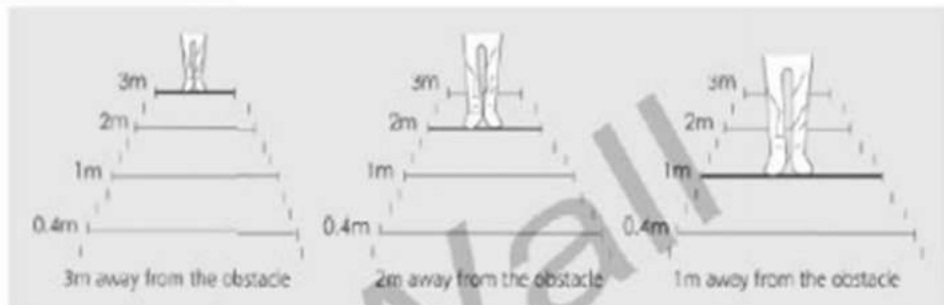

نکته: دو خط موجود بر روی تصویر که معمولاً از دو طرف بدنه خودرو کشیده می شود نشانگر ناحیه ایمن می باشد.

۱. محیط انتخاب دنده عقب صفحه نمایشگر برنامہ جاری خود را قطع کرده و به نمایش تصاویر عقب خودرو می پردازد.

توجه:

- در صورت افزایش سرعت خودرو تا حد ۱۵ km/h سیستم قادر به تشخیص دقیق فاصله موانع نمی باشد. بنابراین از استفاده از آن در این مواقع خودداری کنید.
- سطح سنسور را با استفاده از پارچه تمیز و نرم و یا آب کم فشار تمیز کنید. از پاشش آب پر فشار و یا اعمال فشار و ضربه مستقیم بر روی سطح سنسور خودداری کنید.
- در صورت افزایش سرعت خودرو تا حد ۱۵ km/h سیستم قادر به تشخیص دقیق فاصله موانع نمی باشد. بنابراین از استفاده از آن در این مواقع خودداری کنید.
- سطح سنسور را با استفاده از پارچه تمیز و نرم و یا آب کم فشار تمیز کنید. از پاشش آب پر فشار و یا اعمال فشار و ضربه مستقیم بر روی سطح سنسور خودداری کنید.

تجهيزات داخلي

- سیستم تهویه مطبوع..... ۱۴۱
- عملکرد سیستم تهویه مطبوع معمولی..... ۱۴۱
- عملکرد سیستم تهویه مطبوع اتوماتیک..... ۱۴۵
- تنظیمات هوای خروجی..... ۱۵۰
- سیستم صوتی..... ۱۵۱
- روش استفاده از ترمینال ورودی صدا AUX ▲..... ۱۵۱
- کلیدهای کنترل سیستم صوتی ▲..... ۱۵۲
- آنتن رادیو..... ۱۵۳
- روش استفاده از تجهیزات داخلی..... ۱۵۴
- آفتابگیر..... ۱۵۴
- چراغ مطالعه و چراغ صندوق..... ۱۵۵
- محل های قرار دادن اشیاء و لوازم..... ۱۵۶
- پرده ▲..... ۱۵۸
- سوکت تغذیه برق اضافی..... ۱۶۰
- فندک و زیر سیگاری..... ۱۶۱

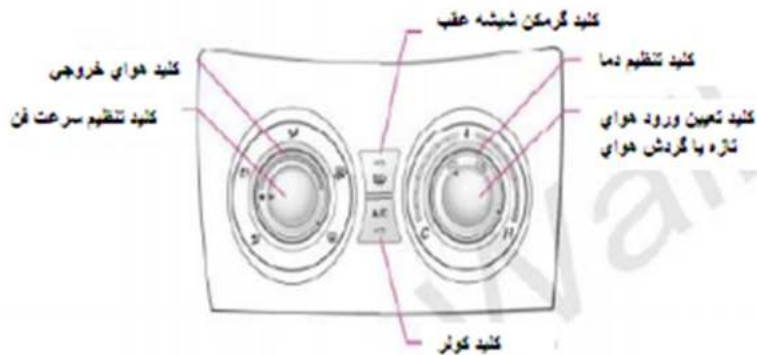

جهت فراهم نمودن شرایط مطلوب

با استفاده از کلیدها و دکمه‌های موجود سیستم قابلیت ایجاد شرایط مختلف دمایی را دارا می‌باشد.



تغییر شدت جریان هوا

با چرخاندن کلید بخاری شدت جریان هوا را تنظیم نمایید. شدت جریان هوا را می‌توان در چهار حالت مختلف تنظیم نمود. با چرخاندن کلید بخاری به راست شدت جریان هوا افزایش و با چرخاندن آن در جهت عکس جریان هوا کاهش می‌یابد. « با قرار دادن کلید بخاری در وضعیت اولیه آن فن بخاری خاموش می‌گردد.

تغییر میزان هوای خروجی

با چرخاندن کلید کنترل میزان هوای خروجی مقدار آن را تا حد مطلوب تنظیم نمایید.

• <حالات مختلف هوای خروجی >



جریان هوا بطرف قسمت بالا تنه می باشد



جریان هوا بطرف قسمت بالا تنه و پاها می باشد

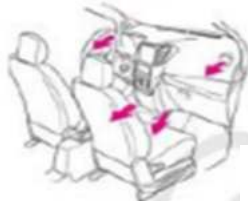

جریان هوا بطرف پاها می باشد



جریان هوا بطرف پاها بوده و در ضمن بخارگیر شیشه جلو نیز فعال می باشد



بخار زدایی و زدودن بخ از شیشه جلو

• تهویه مطبوع را در حالت روشن قرار دهید.



با هر بار فشردن کلید کوئلر سیستم تهویه مطبوع روشن یا خاموش می گردد. (خنک سازی و رطوبت گیری)

چراغ نشانگر در هنگام فعال بودن سیستم روشن می باشد.

سیستم در صورت روشن بودن فن بخاری قابل استفاده می باشد.



• تنظیم دما

< با چرخاندن کلید کنترل دمای هوا مقدار دما را تنظیم نمائید.

< با چرخاندن کلید بخاری به راست شدت جریان هوا افزایش و با چرخاندن آن در جهت عکس جریان هوا کاهش می یابد.

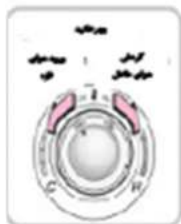

● کلید تغییر ورود هوا از بیرون یا گردش هوای داخل اتاق

● در صورت قرار دادن کلید در وضعیت ورود هوای آزاد، سیستم هوای محیط را بدون اتاق میکشد و با قرار گرفتن آن در حالت گردش هوای داخل، هوا درون اتاق سیرکوله می شود.



- بخار زدایی و زدودن بخ از شیشه جلو
 - جهت بخار زدایی از قسمت داخلی شیشه جلو
۱. کلید بخاری را بچرخانید تا فن بخاری روشن شود

۲. کلید مسیر ورود هوا را در وضعیت " " قرار دهید

۳. کلید کولر را فشار دهید تا سیستم تهویه مطبوع فعال شود
۴. چراغ نشانگر فعال بودن سیستم نیز در این حالت روشن خواهد شد.

۴. کلید تعیین ورود هوا را در حالت ورود هوا از بیرون قرار دهید.

۵. مجرای هوای جانبی را ببندید تا حجم هوای دمیده شده به سمت شیشه جلو افزایش یابد

وضعیت کنه	مشاهده
	<p>حده هوای بیرون</p> <p>مکش هوای محیط بدون اتاق خودرو</p> <p>این وضعیت معمولاً در شرایط دمایی معتدل بکار می رود</p>
	<p>● در شرایط زیر می توانید با قرار دادن کلید در وضعیت گردش هوای داخل مانع از ورود هوای آزاد به داخل اتاق شده تا هوای درون اتاق سیرکوله شود:</p> <p>● هنگامی که هوای محیط در اثر ورود به تونل یا ترافیک سنگین خودروها و نظایر آن آلوده است ، یا در صورت تمایل به لذت بردن هرچه سریعتر از هوای گرم یا سرد ایجاد شده توسط سیستم تهویه مطبوع در هنگام گرما یا سرمای شدید هوای بیرون .</p>

جهت برطرف نمودن یخ زدگی سطح خارجی شیشه جلو :

۱. کلید مسیر ورود هوا را در وضعیت " " قرار دهید

۲. کلید تعیین ورود هوا را در حالت گردش هوای داخلی قرار دهید.

۳. کلید کنترل دمای هوا و سرعت فن را در حالت حد اکثر قرار دهید.

***توجه:** برای جلوگیری از خالی شدن باطری از روشن کردن سیستم تهویه مطبوع در زمان خاموش بودن موتور خودداری کنید.

استفاده از شیشه گرمکن عقب

کلید شیشه گرمکن عقب بر روی صفحه کنترل سیستم تهویه مطبوع را فشار دهید تا عملکرد بخار زدایی و یخ زدایی از شیشه عقب فعال گردد.

در مدل های مجهز به گرم کن آینه

قابلیت فعال نمودن گرم کن آینه و شیشه گرمکن عقب با یک کلید ممکن می باشد.

***هشدار:** در زمان فعال بودن گرم کن آینه از تماس دست با سطح خارجی آن بپرهیزید زیرا داغ بوده و خطر سوختگی وجود دارد.

*توجه:

استفاده طولانی مدت از این عملکرد در زمان خاموش بودن موتور منجر به خالی شدن باطری خواهد گردید.

پس از زدودن یخ یا بخار از روی شیشه از خاموش شدن شیشه گرم کن مطمئن شوید.

آکامی

● در رابطه با تعیین مسیر ورود هوا در حالت گردش هوای داخلی یا ورود هوای تازه از محیط

بیرون

در شرایط زیر می توانید با قرار دادن کلید در وضعیت گردش هوای داخلی مانع از ورود هوای محیط بیرون به داخل اتاق خودرو شوید:

« هنگامی که هوای محیط در اثر ورود به تونل یا ترافیک سنگین خودروها و نظایر آن آلوده است

« در صورت تعادل به لذت بردن هرچه سریعتر از هوای گرم یا سرد ایجاد شده توسط سیستم تهویه مطبوع بلافاصله پس از سوار شدن در خودرو.

« در صورت تعادل به لذت بردن هرچه سریعتر از هوای خنک ایجاد شده توسط سیستم تهویه مطبوع در هنگام گرمای شدید هوای بیرون.

در صورتی که کلید مزکور بمدت طولانی در وضعیت گردش هوای داخلی قرار گیرد احتمال بخار گرفتگی شیشه ها وجود دارد.

● در رابطه با هوای خروجی

در صورت انتخاب مسیر هوا در وضعیت "صورت" یا " " قرار دادن کلید تنظیم دما در حالت متوسط، باد گرم از پایین و هوای خنک تر از مجاری مرکزی، سمت راننده و شاگرد خارج خواهد شد.

● در صورت دمای بالای هوای درون اتاق

در صورتیکه پس از یک توقف طولانی مدت در زیر آفتاب دمای هوای درون اتاق افزایش یابد قبل از روشن نمودن سیستم تهویه مطبوع پنجره ها را باز نمایید تا هوای اتاق تهویه گردیده و هوای داغ خارج شود.

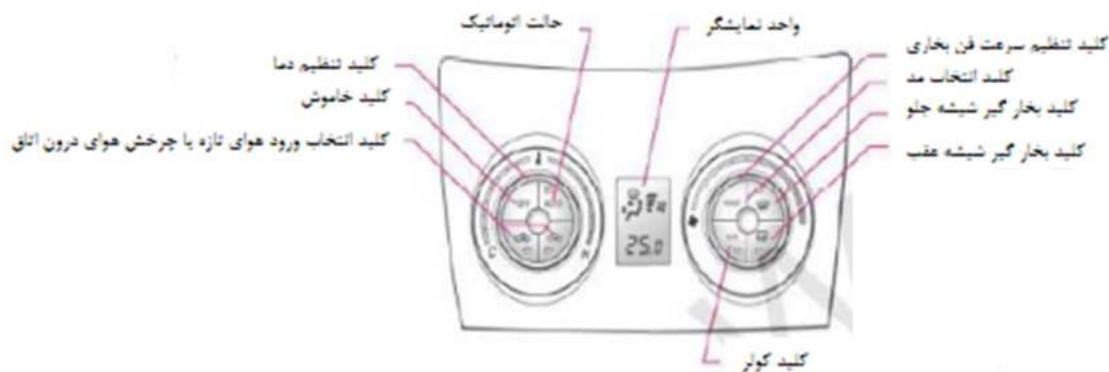

استفاده از حالت اتوماتیک

کلید AUTO را فشار دهید تا فن بخاری شروع بکار نموده و سیستم تهویه مطبوع نیز بصورت خودکار دمای هوای اتاق را در حد دمای تعیین شده تنظیم نماید.

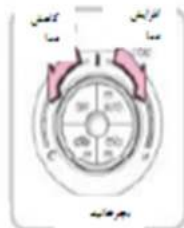

2. کلید تنظیم دما را تا حد دمای مورد نظر بچرخانید.

« جهت افزایش دما کلید را در جهت راست و برای کاهش دما آنرا در جهت عکس بچرخانید.

روشن شدن

1. کلید AUTO را فشار دهید تا فن بخاری شروع بکار نماید. سیستم تهویه مطبوع بصورت خودکار دما و مقدار هوای خروجی را تنظیم می نماید.

« چراغ نشانگر نیز در زمان فعال بودن سیستم روشن می شود.

« فن بخاری نیز بصورت خودکار شروع بکار می نماید



حدائل دمای هوا LO

حداکثر دمای هوا HI

« دمای تنظیم شده بر روی صفحه نمایشگر نشان داده خواهد شد.

۳. با استفاده از کلید منوبله کولر را روشن نمایید .

« با هر بار فشار بر روی کلید حالت آن از روشن به خاموش و یا برعکس تغییر می نماید (همگردد خنک سازی / رطوبت گیری) »

« چراغ نشانگر نیز در زمان فعال بودن سیستم روشن می شود. »

« در زمان فعال بودن سیستم امکان استفاده از فن بخاری نیز وجود دارد. »

« در صورتیکه دمای محیط به کمتر از صفر درجه سانتیگراد تنزل نماید امکان استفاده از کولر وجود ندارد. »



• خاموش شدن

کلید خاموش را فشار دهید.

« فن متوقف خواهد شد. »



***توجه:** برای جلوگیری از خالی شدن باتری از روشن کردن کولر در زمان خاموش بودن موتور خودداری کنید.

• در صورت دمای بالای هوای درون اتاق

در صورتیکه پس از یک توقف طولانی مدت در زیر آفتاب دمای هوای درون اتاق افزایش یابد قبل از روشن نمودن کولر پنجره ها را باز نمایید تا هوای اتاق تهویه گردیده و هوای داغ خارج شود.

• در رابطه با کلید AUTO (اتوماتیک)

در صورت فعال نمودن کلید MODE و کلید تنظیم سرعت فن بخاری در حالیکه کلید AUTO در وضعیت روشن قرار دارد، کلید AUTO بصورت خودبخود خاموش می گردد (و چراغ نشانگر کلید اتوماتیک نیز خاموش می گردد).

• جهت دستیابی به شرایط مطلوب

با وجود کلید ها و تنظیمات مختلف سیستم قابلیت تامین شرایط مختلف دمایی را دارا می باشد.



• تغییر میزان هوای خروجی

با چرخاندن کلید کنترل میزان هوای خروجی مقدار آن را تا حد مطلوب تنظیم نمایید.

« مقدار جریان هوا در صفحه نمایشگر قابل مشاهده می باشد »
« کلید خاموش را فشار دهید تا فن بخاری خاموش شود »

• تغییر مسیر هوای خروجی

با فشردن کلید MODE مسیر هوای خروجی را تعیین نمایید با هر بار فشار بر روی این کلید مسیر هوای خروجی بترتیب تغییر می نماید.

« مسیر هوای خروجی بر روی صفحه نمایشگر قابل مشاهده می باشد »



< تغییر انتخاب مسیر هوای خروجی >



جریان هوا بطرف قسمت بالا تنه می باشد



جریان هوا بطرف قسمت بالا تنه و پاها می باشد

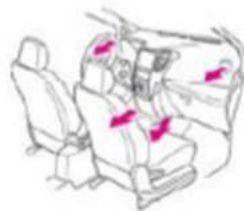

جریان هوا بطرف پاها می باشد



جریان هوا بطرف پاها بوده و در ضمن بخار گیر شیشه جلو نیز فعال می باشد

● زدودن بخار از روی شیشه

● زدودن بخار از روی سطح داخلی شیشه



زدودن بخار/بخار از روی شیشه

● انتخاب حالت گردش هوا در داخل اتاق یا ورود هوای تازه

کلید مربوط به انتخاب حالت گردش هوا در داخل اتاق یا ورود هوای تازه را فشار دهید تا حالت مورد نظر را انتخاب نمایید.

چراغ نشانگر نیز در زمان فعال بودن سیستم روشن می شود.

حالت	عملکرد چراغ نشانگر
ورود هوای خارجی ورود هوای محیط بدون اتاق خودرو از این حالت در شرایط دمایی معتدل استفاده می شود	 کلید روشن
گردش هوای داخلی هنگامی که هوای محیط در اثر ورود به تونل یا ترافیک سنگین خودروها و نظایر آن آلوده است یا در صورت تعاقب به لذت بردن هرچه سریعتر از هوای گرم یا سرد ایجاد شده توسط سیستم تهویه مطبوع در هنگام گرما یا سرمای شدید هوای بیرون.	 کلید روشن



۱. کلید بخار گیر شیشه جلو را فشار دهید.

چراغ نشانگر نیز در زمان فعال بودن سیستم روشن می شود.

در صورتیکه در زمان فشردن این کلید فن بخاری خاموش باشد بصورت خودکار روشن می گردد.

کولر بصورت خودکار روشن می گردد.



۲. جهت بخار زدایی سریع فن بخاری را در حالت دور حداکثر تنظیم نمایید.

۳. حالت ورود هوای محیط بدون اتاق خودرو را انتخاب نمایید تا هوای تازه وارد اتاق گردد.

۴. مجاری کناری را ببندید تا حجم هوای بیشتری به سمت شیشه هدایت شود.



● زودنرخ زدهگی از روی سطح خارجی شیشه :

1. کلید گرمکن شیشه جلو را فشار دهید .
2. حالت گردش هوای داخل اتاق را انتخاب نمایید.
3. سرعت فن بخاری را و دمای هوای ورودی را در حالت حداکثر تنظیم نمایید.
4. ***توجه:** برای جلوگیری از خالی شدن باتری از روشن کردن سیستم تهویه مطبوع در زمان خاموش بودن موتور خودداری کنید.

● استفاده از شیشه گرمکن عقب

کلید شیشه گرمکن عقب بر روی صفحه کنترل سیستم تهویه مطبوع را فشار دهید تا عملکرد بخار زدایی و یخ زدایی از شیشه عقب فعال گردد.

« تایمر شیشه گرمکن عقب

شیشه گرمکن عقب ۱۵ دقیقه پس از روشن نمودن آن خودبخود خاموش گردیده و نیازی به خاموش کردن آن توسط راننده نمی باشد.

« مدل های مجهز به گرم کن آینه

قابلیت فعال نمودن گرم کن آینه و شیشه گرمکن عقب با یک کلید ممکن می باشد.

***هشدار:** در زمان فعال بودن گرم کن آینه از تماس دست با سطح خارجی آن بپرهیزید زیرا داغ بوده و خطر سوختگی وجود دارد.

***توجه:** استفاده طولانی مدت از این عملکرد در زمان خاموش بودن موتور منجر به خالی شدن باتری خواهد گردید.

● در رابطه با تمهین مسیر ورود هوا در حالت گردش هوای داخلی یا ورود هوای تازه از محیط بیرون

در شرایط زیر می توانید با قرار دادن کلید در وضعیت گردش هوای داخل مانع از ورود هوای محیط بیرون بداخل اتاق خودرو شوید:

1. هنگامی که هوای محیط در اثر ورود به تونل یا ترافیک سنگین خودروها و نظایر آن آلوده است
 2. در صورت تمایل به لذت بردن هرچه سریعتر از هوای گرم یا سرد ایجاد شده توسط سیستم تهویه مطبوع بلافاصله پس از سوار شدن در خودرو
 3. در صورت تمایل به لذت بردن هرچه سریعتر از هوای خنک ایجاد شده توسط سیستم تهویه مطبوع در هنگام گرمای شدید هوای بیرون.
- « در صورتی که کلید مزکور بمدت طولانی در وضعیت گردش هوای داخل قرار گیرد احتمال بخار گرفتنی شیشه ها وجود دارد.



روش تنظیم مجرای هوای جانبی

مجرای هوای جانبی قابلیت چرخش در هر زاویه ای را دارد.

تنظیم مقدار و جهت هوا با چرخاندن پره های درجه در هر دو جهت امکان پذیر می باشد.



روش تنظیم مجرای هوای میانی

درجه های تنظیم هوا را تا رسیدن به حالت مطلوب در چهار جهت بالا، پایین، چپ و راست بچرخانید.

توجه: برخی از اوقات هنگام خروج هوای سرد مشاهده می شود هوای مه آلود سفیدی از درجه ها خارج می گردد که دلیل آن سرد شدن ناگهانی هوای گرم مرطوب محیط بیرون می باشد و دلیل بر وجود ایراد در سیستم نمی باشد.



توجه

- هنگام اتصال دستگاه پخش موزیک قابل حمل از خاموش بودن آن مطمئن شوید.
- تلفظاً دستگاه پخش موزیک را طوری مستقر نمایید که در هنگام حرکت تکان نخورد.

در صورت اتصال دستگاه پخش موزیک قابل حمل پخش صدا از بلندگوها قطع می گردد.

مورد زیر بهایگر روش اتصال دستگاه پخش موزیک قابل حمل می باشد:

درپوش تزئینی ترمینال ورودی صدا را باز کنید.

دستگاه پخش موزیک قابل حمل را به ترمینال ورودی صدا متصل کنید.

با استفاده از سوکت مربوطه، ترمینال خروجی صدای دستگاه پخش موزیک قابل حمل را به ترمینال ورودی صدای خودرو وصل کنید.



1 کلید کنترل صدا

این کلید جهت کنترل صدا مورد استفاده قرار می گیرد.

2 کلید مد

● کلید روشن و خاموش

با فشار دادن و نگهداشتن این کلید می توان نسبت به روشن و خاموش نمودن دستگاه اقدام نمود.

● مد تغییر

در خودرو های مجهز به سی دی پلیر می توان رادیو سی دی یا MP3 را انتخاب نمود.

در خودرو های مجهز به مالتی مدیا پلیر می توان رادیو یا قابل های صوتی را انتخاب نمود.

3 کلید تنظیمات

● انتخاب صدا

سی دی پلیر یا مالتی مدیا پلیر را می توان با فشار دادن و نگهداشتن این کلید انتخاب نمود.

● پیچ تنظیم موج رادیو

با فشار دادن و نگهداشتن این کلید می توان بصورت خودکار ایستگاههای مختلف رادیویی را انتخاب نمود.



توجه: موارد احتمالی در هنگام نصب آنتن

در هنگام مراجعه به کار واکش برای جلوگیری از آسیب به آنتن آنرا باز نموده و در جای مناسب نگهداری کنید.

● در موارد زیر احتمال ایراد آسیب به آنتن وجود دارد بنابراین این بهتر است آنرا بخواهائید.

در صورت برخورد آنتن به سقف گاراژ

در صورت کشیدن چادر بر روی اتاق خودرو

● لطفاً قبل از حرکت آنتن را نصب کنید.

● روش باز کردن آنتن

آنتن را جرخانده و از نگهدارنده آن بیرون بکشید.

● روش نصب آنتن

عکس آنچه جهت باز کردن آنتن ذکر شد عمل کنید تا آنرا نصب نمائید.



در صورت تابش آفتاب و احساس عدم راحتی بدلیل اشعه های آفتاب می توانید آفتابگیر را چرخانده و مانع از تابش آفتاب بر روی چشم راننده و شاگرد شوید. با این روش از شدت نور خورشید کاسته می شود.

۱. جلوگیری از تابش آفتاب از جلو (وضعیت ۱)

آفتابگیر را بخواهید.

۲. جلوگیری از تابش آفتاب از کناری (وضعیت ۲)

آفتابگیر را از نگهدارنده آن خارج نموده و سپس آنرا بسمت پنجره هل دهید.



• آینه آرایش

در قسمت داخلی آفتابگیر سمت شاگرد یک آینه آرایش تعبیه شده است که بلافاصله پس از باز کردن قابل استفاده می باشد.



● چراغ مطالعه

شما می توانید با حرکت کلید مربوطه چراغ مطالعه را روشن نمایید.

وضعیت **ON** بیانگر روشن بودن مداوم چراغ می باشد.

وضعیت **OFF** بیانگر خاموش بودن چراغ می باشد.

وضعیت **DOOR** بیانگر روشن شدن چراغ پس از باز شدن هر یک از درب ها می باشد.



● چراغ قسمت بار

شما می توانید با حرکت کلید مربوطه چراغ قسمت بار را روشن نمایید.

وضعیت **ON** بیانگر روشن بودن مداوم چراغ می باشد.

وضعیت **OFF** بیانگر خاموش بودن چراغ می باشد.

وضعیت **DOOR** بیانگر روشن شدن خودکار چراغ پس از باز شدن هر یک از درب ها و درب صندوق می باشد.

● در صورت قرار داشتن کلید چراغ قسمت بار و چراغ مطالعه در وضعیت **DOOR** در موارد زیر چراغ اندکی با تاخیر خاموش خواهد شد:

۱. درب باز شده و چراغ روشن می شود، در صورت بسته شدن درب چراغ با ۱۵ ثانیه تاخیر خاموش خواهد شد.

۲. پس از بسته شدن درب سوئیچ خودرو در وضعیت **ON** قرار گیرد، چراغ خاموش خواهد شد.

۳. پس از تغییر وضعیت سوئیچ خودرو از **ON** به **LOCK** چراغ با ۱۵ ثانیه تاخیر خاموش خواهد شد.

***توجه:** برای جلوگیری از خالی شدن باتری از روشن ماندن طولانی مدت چراغ در زمان خاموش بودن موتور خودداری کنید.

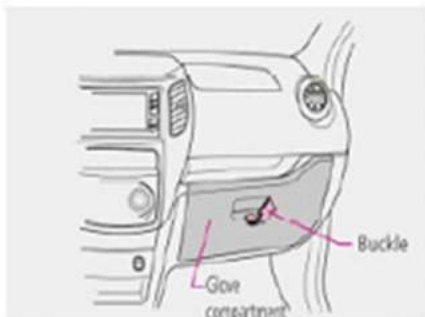

● جعبه داشبورد سمت شاگرد

شما می توانید با کشیدن دستگیره اقدام به باز نمودن جعبه داشبورد نمایید.

در هنگام بستن درب جعبه داشبورد شنیدن صدای "کترک" بیانگر بسته شدن کامل درب می باشد.

*** هشدار:** در هنگام باز بودن درب جعبه داشبورد از حرکت خودداری کنید. زیرا احتمال پرتاب اشیاء موجود در آن در صورت ترمز ناگهانی و بروز سانحه می باشد.



● جعبه داشبورد سمت شاگرد

*** توجه:** از قرار دادن اشیاء گرد و استوانه ای در جعبه داشبورد خودداری کنید. زیرا احتمال بروز سانحه وجود دارد.

پیشنهاد می گردد اشیاء سبکی مانند دفترچه و نظایر آن در جعبه داشبورد قرار داده شود. در غیر اینصورت با وقوع تصادف یا شتابگیری سریع احتمال بروز سانحه وجود دارد.

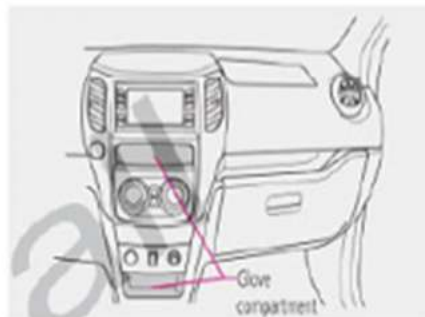

● جعبه داشبورد میانی

*** توجه:** از قرار دادن اشیاء گرد و استوانه ای در جعبه داشبورد خودداری کنید. زیرا احتمال بروز سانحه وجود دارد.

پیشنهاد می گردد فقط اشیاء سبکی مانند دفترچه و نظایر آن در جعبه داشبورد قرار داده شود. در غیر اینصورت با وقوع تصادف یا شتابگیری سریع احتمال بروز سانحه وجود دارد.



● جعبه درون صندوق

در زیر کف پوش صندوق ، یک جعبه قرار دارد که از آن می توان بعنوان محل نگهداری اشیاء و ابزار استفاده نمود.



● روش بلند کردن کف پوش صندوق

شما می توانید با چرخاندن دستگیره تعبیه شده و فرار دادن آن در وضعیت lock یا unlock کف پوش صندوق را قفل یا آزاد نمایید.



شما می توانید با استفاده از پرده تعبیه شده از مواد موجود در قسمت بار در مقابل تابش آفتاب محافظت نمایید.

توجه: از قرار دادن اشیاء بر روی پرده خودداری کنید.

در صورت فشار اشیاء سنگین احتمال پاره شدن پرده وجود دارد.

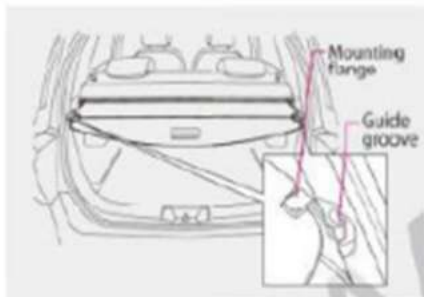

روش استفاده از پرده

چنانچه قصد استفاده از پرده را دارید شما می توانید پرده را از عقب بیرون بکشید و سپس فلاج نصب را درون شیار راهنما در هر دو سمت محل باز شدن درب صندوق قرار دهید.

چنانچه قصد جمع کردن قسمت عقب پرده را دارید شما باید فلاج را بر روی شیار بکشید و سپس پرده را جمع کرده و درون غلاف قرار دهید.



روش باز کردن و پیاده کردن پرده

پیاده کردن

۱. پرده را جمع کرده و درون غلاف قرار دهید.

۲. غلاف را کاملاً از سمت راست هل داده و آنرا بلند کرده تا هر دو سر غلاف پرده بلند شود. سپس می توانید پرده را باز کنید.

نصب

شما می توانید با انجام مراحل باز کردن پرده بترتیب عکس اقدام به نصب پرده نمایید.

نتیجه

در طی باز کردن پرده مراقب باشید تا به تجهیزات داخلی خودرو را دست نزنید.

پس از نصب پرده از محکم شدن آن در محل خود مطمئن شوید تا از باز شدن ناگهانی آن در حین حرکت جلوگیری گردد.



سوکت های موجود برای لوازم برقی درون خودرو:

این سوکتها بر روی داشبورد واقع شده و شما می توانید پس از بلند نمودن دربوش آن اقدام به استفاده از آنها نمایید.

توجه: در صورت عدم استفاده از سوکت لطفاً دربوش آن را

ببندید.

۱) در صورت عدم استفاده از برق سوکت لطفاً دربوش آن را ببندید.

در غیر اینصورت با ورود اشیاء فلزی یا مایعات درون آن احتمال اتصال کوتاه در مدار و ایجاد خرابی وجود دارد.

۲) استفاده از برق سوکت در زمان خاموش بودن موتور منجر به تخلیه باتری می شود. علاوه بر آن حتی در صورت روشن بودن موتور نیز استفاده طولانی مدت از برق سوکت نیز به خالی شدن باتری خواهد انجامید.

تأمین برق

۱. برق لازم برای تمامی دستگاه ها در خودرو ۱۲ ولت بوده و کل جریان مصرفی نباید بیش از ۱۰ آمپر باشد (حداکثر توان ۱۲۰ وات).

۲. در صورت بکار بردن لوازم بر مصرف احتمال سوختن فیوز وجود دارد.

شرایط کار

این سوکت در زمان قرار گرفتن سوئیچ در وضعیت ACC یا ON و نیز روشن بودن موتور قابل استفاده می باشند.



توجه از تماس با قسمت فلزی فندک جداً بپرهیزید.

(۱) از تماس با قسمت فلزی فندک جداً بپرهیزید. در غیر اینصورت دچار سوختگی خواهید شد.

(۲) برای جلوگیری از آسیب دیدگی فندک و نیز سوختن قسمت های اطراف آن موارد زیر را رعایت نمایید.

(۱) از فشار دادن و نگهداشتن طولانی مدت فندک خودداری کنید.

(۲) لطفاً از بکار بردن فندک سایر خودروها اجتناب نمایید زیرا این سوکت تنها برای خودروهای **دپار خودرو** طراحی گردیده است. در غیر اینصورت احتمال آسیب دیدگی فندک وجود دارد. و بدتر از آن اینکه ممکن است نتوانید اقدام به خارج کردن فندک از سوکت نمایید.

فندک در زمان قرار گرفتن سوئیچ در وضعیت ACC یا ON و نیز روشن بودن موتور قابل استفاده می باشد.

فندک را فشار داده و رها کنید پس از بازگشت آن به موقعیت اولیه فندک قابل استفاده می باشد.

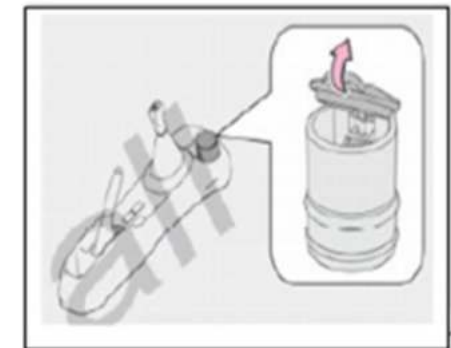

توجه برای جلوگیری از آتش سوزی شما باید موارد زیر را رعایت نمایید.

(۱) پس از خاموش نمودن کبریت یا سیگار آنها را در زیر سیگاری قرار دهید.

(۲) از قرار دادن مواد محترقه نظیر کاغذ در زیر سیگاری خودداری کنید.

ایمنی

- ۱۷۱.....صندلی ویژه کودک.....
- ۱۷۲.....آشنایی با سیستم ایموبلایزر در خودرو.....
- ۱۷۴.....آشنایی با سیستم ضد سرقت در خودرو.....
- ۱۷۵.....آشنایی با سیستم قفل مرکزی در خودرو.....
- ۱۷۶.....آشنایی با سیستم ضد سرقت در خودرو.....
- ۱۷۶.....سیستم EBD+ABS و ترمز کمکی.....
- ۱۷۶.....آشنایی با سیستم ABS و ترمز کمکی.....
- ۱۷۷.....شرایط عملکرد ABS و ترمز کمکی.....
- ۱۷۸.....شرایط عملکرد سیستم EBD.....
- ۱۷۹.....آشنایی با عملکرد سیستم ESP.....



● اساس کارکرد ایر بگ

در هنگام وقوع تصادف شدید و حتی معمولی از قسمت جلو خودرو ، سنسورهای موجود شتاب ناگهانی خودرو را تشخیص خواهند داد.

« در صورت کاهش شتاب ناگهانی خودرو تجهیزات کنترلی تعبیه شده در حداقل زمان ایر بگ سمت شاگرد و راننده فعال می نمایند.

« در هنگام وقوع تصادف شدید از قسمت جلو خودرو ، ایر بگ ضامن حفاظت از سر و سینه شما می باشد.



در هنگام وقوع تصادف شدید از قسمت جلو خودرو ، گریزند یعنی قفل شده و همزمان با آن ایر بگ سمت شاگرد و راننده عمل می نمایند بدین ترتیب از ضمن تقسیم محل اثر ضربه بر روی سر و سینه سرنشینان از شدت آن نیز کاسته می شود.

ایر بگ یکی از تجهیزات جایی است که قادر به تامین امنیت سرنشینان می باشد امکان استفاده از آن به همراه گریزند یعنی می باشد جهت ایفاء نقش کامل محافظتی ایر بگ لازم است سرنشینان ضمن استقرار صحیح بر روی صندلی، اقدام به بستن گریزند یعنی نمایند.

علاوه بر آن زمانی ایر بگ بازده کامل خواهد داشت که بطور صحیح از آن استفاده شود. در غیر اینصورت ایر بگ نه تنها عملکردی نخواهد داشت بلکه ممکن است باعث مصدومیت سرنشینان نیز گردد.

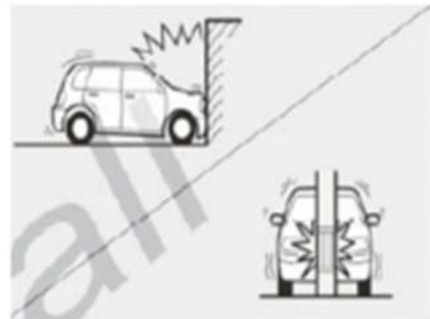

● شرایطی که ایربگ عمل نمی نماید

● برخی اوقات در صورت وقوع تصادف نه چندان شدید ایربگ عمل نمی نماید

۱. در صورتی که خودرو با سرعت کمتر از ۱۵ کیلومتر در ساعت یا مواقعی که موجب تغییر فرم در بدنه خودرو نمی شوند.

۲. در صورتی که قسمت جلوی خودرو با موانع کم عرضی نظیر درخت یا ستون که موجب تغییر فرم در بدنه خودرو نمی شوند، برخورد نماید.

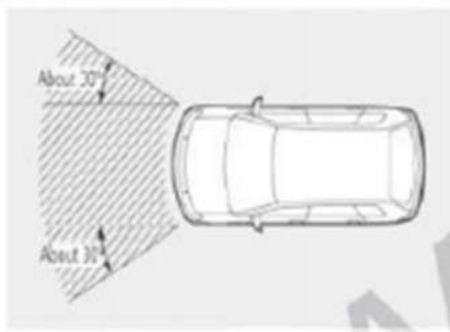

● شرایط عمل نمودن ایربگ

در صورت وقوع تصادف شدید و در محدوده زاویه ای ۳۰ درجه از قسمت جلو خودرو، آن ایربگ عمل می نماید

ایربگ تنها در صورتیکه سوئیچ در وضعیت ON قرار گرفته باشد فعال می شود و در صورت قرار گرفتن آن در وضعیت LOCK ایربگ عمل نخواهد نمود.



« بلافاصله پس از عمل نمودن ایربگ، گاز موجود در آن تخلیه می شود تا مانع از تنفس سرشتیان و نیز معالمت از راننده نگردیده و دسترسی به تجهیزات لازم برای ادامه رانندگی را ممکن سازد.

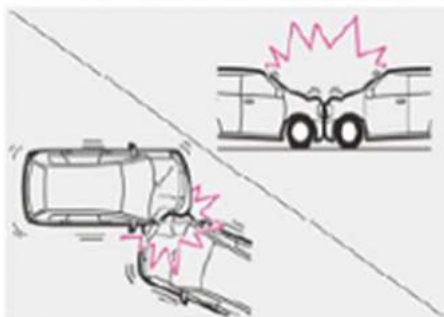

● از شدت ضربه وارده به خودرو در صورت تغییر شکل مانع و یا جابجا شدن آن کاسته می شود. بنابراین ایربگ فقط در سرعت های بالا عمل خواهد نمود.

۱. بعنوان مثال در صورت برخورد یا خودروی دیگری که دارای مشخصات مشابه و وزن یکسان می باشد. گاهی اوقات ایربگ عمل نمی نماید.

۲. در صورت برخورد از کنارین حتی اگر سرعت بالا باشد نیز ایربگ عمل نخواهد نمود.

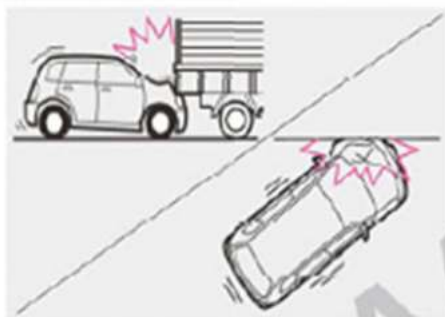

● در شرایط زیر در صورت برخورد با ضربات تضعیف شده ایربگ عمل نخواهد نمود.

۱. حرکت خودرو به فضای زیر کانتینر حمل بار و برخورد از ناحیه عقب خودرو و صندوق عقب.

۲. در صورت برخورد از روبرو ولی با زاویه و نه بطور مستقیم.

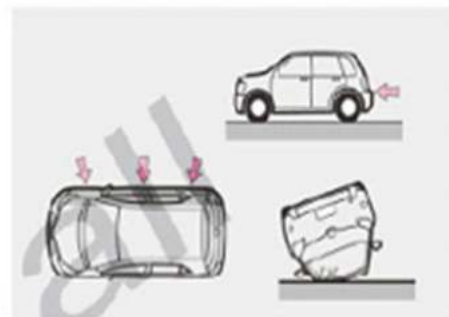

● در شرایط زیر حتی در صورت عدم وقوع تصادف شدید ایربگ عمل خواهد نمود.

۱. در صورت برخورد از ناحیه عقب یا جلوی خودرو.

۲. در صورت واژگونی خودرو.

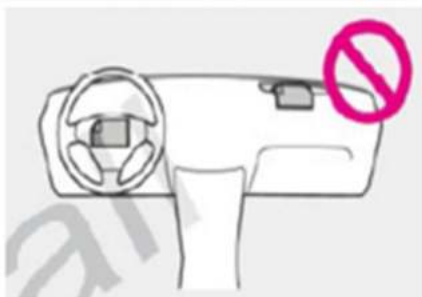

۲. در صورت صدمه دیدگی پوشش ایربگ از عملکرد طبیعی آن کاسته می‌گردد.

بنابراین از باز کردن خوسرانه و ایراد آسیب به پوشش ایربگ خودداری کنید

۳. از اعمال رنگ، واکس، پولیش و سایر موادی نظیر آن بر روی پوشش ایربگ و صفحه روپین کلید بوق خودداری کنید در غیر اینصورت ایربگ عملکرد عادی نخواهد داشت.

۴. با توجه به قرار گرفتن ایربگ در بالای غربلک فرمان از لغزیدن پوشش و یا سایر لوازم تزئینی بر روی غربلک خودداری کنید. در غیر اینصورت پس از باز شدن ایربگ لوازم مذکور متلاشی شده و با برخورد به سر و صورت سرنشینان صدمات جدی را موجب خواهند شد.



● هشدارهای ایمنی مهم

۱. از شستشوی قسمت داخلی خودرو با آب و سایر شوینده‌ها اجتناب کنید

منبع گاز موجود در ایر بگ سمی و غیر قابل احتراق می باشد، بنابراین در صورت ترکیب با آب مواد اسیدی یا فلزات سنگین، سمی و مواد منفجره تولید خواهد شد.

در صورت انتشار گاز سمی درون اتاق خودرو پنجره‌ها را باز نموده و هوای تازه را وارد خودرو نموده و بیسرنگ با مراجعه به یکی از مراکز مجاز خدمات شرکت دیار خودرو نسبت به بازدید و تعمیر اساسی سیستم ایربگ اقدام نمایید.



● مطابق با تصویر بالا در صورت برخورد شدیدتر ناحیه زیر خودرو، ممکن است ایربگ عمل نماید

۱. در صورت برخورد خودرو با موانع سنگی کنار جاده.

۲. در صورت سقوط خودرو بدون گودال یا چاله عمیق.

۳. هنگام عبور از معابر غیر همسطح و برخورد شدید از ناحیه جلو با برآمدگی موجود در جاده.



در صورت باز شدن ایربگ احتمال ایراد آسیب جدی و حتی مرگ راننده و سرنشین جلو که فاصله اندکی با داشبورد و فرمان دارند، وجود دارد.

موارد زیر قویاً توسط شرکت دیار خودرو پیشنهاد می گردد:

راننده باید حتی الامکان در هنگام رانندگی عادی از فرمان فاصله بگیرد.

سرنشینان جلو نیز باید تا حد ممکن به دور از داشبورد بنشینند.

تمامی سرنشینان بمنظور حفظ ایمنی موظف به بستن کمربند ایمنی می باشند.

۸. از ایراد ضربات شدید بر روی داشبورد، فرمان یا سایر قطعات مرتبط با ایربگ خودداری کنید در غیر اینصورت احتمال باز شدن ناگهانی ایربگ وجود دارد.

۹. در صورت مراجعه به نمایندگی مجاز خدمات دیار خودرو جهت تعمیر یا سرویس خودرو از ایشان بخواهید سیستم ایربگ را بازديد و سرویس نمایند.

۱۰. همواره بپاد داشته باشید خودروی شما مجهز به سیستم ایربگ می باشد.

در صورت فروش خودرو این موضوع را به مالک جدید خودرو نیز یادآوری نمایید.

۱۱. از بکار بردن ایربگ برای اهداف دیگر خودداری کنید.

ایربگ تنها یک وسیله حفاظتی جانی محسوب می شود.



۵. بر روی داشبورد چیزی نگذارید و از قرار دادن لوازمی که بدلیل بزرگ بودن در جعبه داشبورد جای نمی گیرند خودداری کنید.

در غیر اینصورت و عدم رعایت موارد مذکور مانع از ایشاء کامل نقش حفاظتی خود شده و نیز پس از باز شدن ایربگ، لوازم مذکور متلاشی شده و با برخورد به سر و صورت سرنشینان صدمات جدی را موجب خواهند شد.

۶. از آویزان کردن اشیاء بر روی شیشه یا از آینه وسط خودداری کنید. در غیر اینصورت پس از باز شدن ایربگ لوازم مذکور متلاشی شده و با برخورد به سر و صورت سرنشینان صدمات جدی را موجب خواهند شد.

۷. از تکیه کردن بر روی چتر در مقابل داشبورد خودداری کنید.

در غیر اینصورت پس از باز شدن ایربگ، چتر موجب ایراد آسیب به شما خواهد شد.

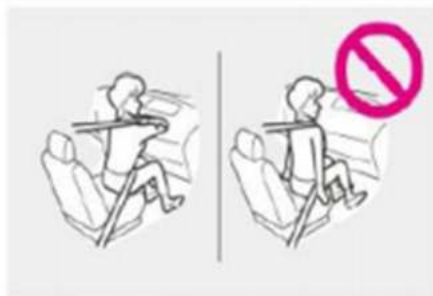

از نشستن بر روی لبه صندلی و یا تکیه به داشبورد در هنگام رانندگی خودداری کنید. با توجه به سرعت بالای باز شدن ایربگ و شدت ضربه وارده از آن در صورت فاصله کم احتمال ایراد جراحات جدی و حتی مرگ سرشتیان وجود دارد. بنابراین ضمن بستن کمربند ایمنی بصورت مستقیم و صحیح بر روی صندلی بنشینید.



هرگز صندلی کودک را بر روی صندلی جلو قرار ندهید.

*** هشدار:** در صورتیکه خودروی شما مجهز به سیستم ایربگ می باشد نایبستی صندلی کودک را بر روی صندلی جلو و بصورت رو به عقب قرار دهید. پس از وقوع تصادف ایربگ باز شده و جراحات کشندهای بر کودک وارد خواهد شد.



هرگز به کودکان اجازه ایستادن در مقابل ایربگ را ندهاد و از نشاندن آنها بر روی زانوی خویش خودداری کنید. را بر روی صندلی جلو قرار ندهید.

قبولاً توسط شرکت دیار خودرو پیشنهاد می گردد که کودکان و افراد نابالغ ترجیحاً بر روی صندلی عقب نشسته و توسط لوازم ایمنی مناسب محافظت گردند.

با توجه به سرعت بالای باز شدن ایربگ و شدت ضربه وارده از آن هرگز به کودکان اجازه ایستادن در مقابل ایربگ را ندهید در غیر اینصورت احتمال ایراد جراحات جدی و حتی مرگ کودک وجود دارد.

از در آغوش گرفتن و یا نشاندن کودکان بر روی زانوی خویش خودداری نموده و ضمن استفاده از صندلی مخصوص کودکان آنها را بر روی صندلی عقب بنشانید.



با توجه به سرعت بالای باز شدن ایربگ و شدت ضربه وارده از آن در صورت فرار گرفتن شیئی مابین راننده و فرمان و یا بین سرشین و داشبورد احتمال ایراد جراحات جدی و حتی مرگ سرنشینان در هنگام وقوع تصادف شدید وجود دارد.



با توجه به دمای بسیار بالای قطعات ایربگ باز شده و خطر سوختگی از لمس قطعات مذکور جداً بپرهیزید.



گاهی از اوقات در شرایط نرمال پس از عمل نمودن ایربگ پدیده های زیر رخ می دهد:

« پس از عمل نمودن ایربگ با توجه به ترکیدن آن محیط مملو از دود می گردد. اگرچه این اتفاق چندان مهم نمی باشد ولیکن افراد مبتلا به بیماریهای تنفسی نظیر آسم ممکن است دچار مشکل گردند. در این موقع بهترین کار خروج فوری از خودرو می باشد و در صورت عدم امکان خروج از خودرو درب یا شیشه را پایین کشیده و هوای تازه تنفس کنید.

« مواد باقی مانده ناشی از عمل نمودن ایربگ (گاز و پودر) وارد چشمان و یا پوست شما میگردند و می بایست بیدرنگ با آب تمیز شسته شود.

« افراد دارای پوست حساس ممکن است هر لحظه دچار عکس العمل های آنفلاکتیک گردند.

• انجام اقدامات زیر ممکن است منجر به عمل نمودن ناخواسته ایرگ و ایجاد جراحات جدی و حتی مرگ گردد

(۱) هرگز اقدام به پیاده نمودن مدول ایرگ ننمایید

(۲) هرگز اقدام به تست قطعات ایرگ با مولتی متر یا نظایر آن ننمایید

(۳) هرگز اقدام به گرم نمودن یا خشک کردن قطعات مرتبط با سیستم ایر بگ ننمایید

جهت حفظ ایمنی خود برای تعویض ، نصب یا عیب یابی قطعات مرتبط با سیستم ایر بگ به نمایندگی مجاز خدمات دیپار خودرو مراجعه نمایید

*** هشدار:** در صورت مواجهه با هر یک از شرایط زیر لطفاً با نمایندگی مجاز خدمات دیپار خودرو تماس بگیرید

(۱) در صورت نیاز به تعویض صفحه کاپور کلید بوق

(۲) در صورت نیاز به تعویض غربینگ فرمان

(۳) در صورت آوارق شدن خودرو

(۴) در صورت آوارق شدن ایربگ

(۵) در صورت انجام عملیات جوشکاری بر روی خودرو

(۶) در صورت نیاز به انجام عملیات صافکاری بر روی خودرو

(۷) در صورت نیاز به انجام عملیات نقاشی بر روی خودرو

• شما مجاز به تعویض خوسرانه فرمان ، سیستم تعلیق و سایر قطعات مرتبط با ایر بگ نمی باشید. در غیر اینصورت ایربگ عمل ننموده و یا از اثربخشی آن کاسته می شود.

در صورت حضور کودکان در خودرو مطابق با هیگکل و اقدام ایشان هر کشوری قوانین خاصی در رابطه با نحوه استفاده از صندلی ویژه کودک دارد و پیشنهاد می شود از قوانین ویژه کشور خود در این زمینه تبعیت کنید.

نحوه نصب و روش استفاده از صندلی ویژه کودک باید بر اساس دستورالعمل توصیه شده توسط سازنده آن انجام گیرد.

قبل از نصب صندلی ویژه کودک بمنظور جلوگیری از وجود فاصله بین پشتی صندلی و صندلی کودک یا نوزاد می بایست زاویه پشتی صندلی تنظیم گردد.

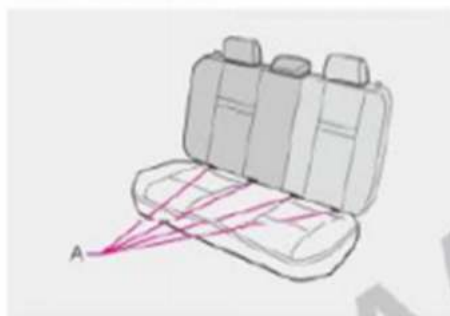

•موقعیت قفل نگهدارنده صندلی کودک

دو عدد بند تعبیه شده برای صندلی کودک در روی صندلی های عقب را کشیده و به صدای کلیک در هنگام هل دادن صندلی کودک گوش بدهید. با اعمال نیرو صندلی را بخوابانید و کنترل کنید که قفل شده باشد.

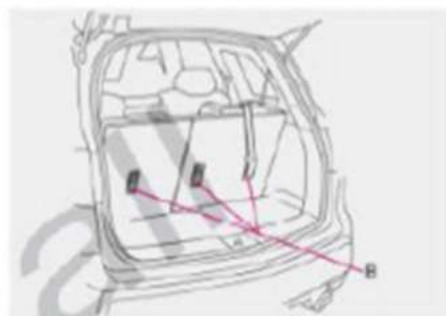

قلاب تسمه در قسمت بالای صندلی کودک از روی صندلی های عقب عبور می نماید و در سگک صندلی کودک در پشتی صندلی قفل می شود.

در صورتیکه قادر به روشن کردن خودرو نشدید کلید را به حالت OFF برگردانده و سپس مجدداً آنرا به حالت ON بچرخانید حال می توانید موارد زیر را کنترل کنید:

« آیا کلید شما مجاز می باشد یا خیر؟

« آیا در این حالت چراغ هشدار هر تالیه دو بار و چراغ چک بصورت عادی چشمک می زنند؟ ممکن است سیستم الکتریکی ضد سرقت موتور (ایموبلایزر) دچار ایراد شده باشد که در اینصورت باید جهت بررسی و رفع ایراد با نمایندگی خدمات مجاز دیار خودرو تماس گرفته شود.

« آیا سیم بیج مغزی سوئیچ سالم است؟

« در صورت سالم بودن موارد بالا باید با نمایندگی خدمات مجاز دیار خودرو تماس گرفته شود.

• مکاتیم کار

روش کار سیستم الکتریکی ضد سرقت موتور (ایموبلایزر) مطابق با زیر می باشد:

هنگام وارد کردن کلید درون مغزی سوئیچ و قرار دادن آن در وضعیت ON یک کد به ECU موتور ارسال می شود. در صورت مجاز شناخته شدن کد چراغ هشدار خاموش می شود و پیشنهاد می گردد موتور روشن شود در صورت غیر مجاز شناخته شدن کد توسط ECU، چراغ هشدار هر تالیه دو بار چشمک خواهد زد. در هنگام فعال بودن ایموبلایزر چراغ هشدار بطور مداوم بمدت ۰/۲۵ تالیه روشن و ۴ تالیه خاموش است.

این خودرو مجهز به سیستم الکتریکی ضد سرقت موتور می باشد.

هر کلید با یک مبدل ضد سرقت احاطه شده است هنگام وارد کردن کلید درون مغزی سوئیچ و قرار دادن آن در وضعیت ON یک کد به ECU موتور ارسال می شود در صورت مجاز شناخته شدن کد و کلید مربوطه توسط ECU موتور روشن خواهد شد، در غیر اینصورت موتور استارت می خورد ولی روشن نمی شود.

۳. جهت افزایش سطح ایمنی خودروی خویش، بسته امنیتی حاوی پین کد سیستم الکتریکی ضد سرقت موتور (ایموبلائزر) را در محل مناسب نگهداری نموده و از افشای رمز در نزد افراد غیر مسئول خودداری کنید (در زمان نیاز به معرفی کلید جدید به این کد زمان نیاز می باشد). در صورت مفقود شدن بسته امنیتی فوق الذکر مراتب را به اطلاع متخصصین نمایندگی خدمات مجاز دیار برسانید.

• بسته امنیتی سیستم الکتریکی ضد سرقت موتور (ایموبلائزر)

۱. بسته امنیتی حاوی پین کد سیستم الکتریکی ضد سرقت موتور (ایموبلائزر) بوده و همرا با راهنمای خودرو عرضه می گردد. در صورت وقوع هر یک از موارد زیر از قبیل گم شدن کلید سیستم الکتریکی ضد سرقت موتور (ایموبلائزر) و منول آن و یا ECU موتور آسیب می بیند و مجدداً باید هماهنگ گردند. شما می توانید بسته امنیتی حاوی پین کد را باز نموده و پین کد را به متخصصین نمایندگی خدمات مجاز دیار خودرو ارائه نمایید تا نسبت به ترمیم سیستم اقدام نمایند.

۲. در صورت باز شدن بسته امنیتی حاوی پین کد قبل از رسیدن به دست شما احتمال سرقت کد توسط دیگران وجود دارد بنابراین هر چه سریعتر مراتب را به اطلاع متخصصین نمایندگی خدمات مجاز دیار برسانید تا از عواقب بعدی جلوگیری شود.

• توجه

- ۱) هنگام وارد کردن کلید درون مغزی سوئیچ و قرار دادن آن در وضعیت ON نباید اشیاء دارای میدان مغناطیسی قوی در اطراف آن باشد.
- ۲) از قرار دادن کلید در محیط های خیلی سرد و یا خیلی گرم خودداری کنید.
- ۳) از رها کردن کلید از ارتفاع بالا خودداری کنید.
- ۴) از قرار دادن کلید در زیر اشیاء سنگین خودداری کنید.

در صورت باز کردن درب سمت راننده توسط کلید شما قادر به خاموش کردن آلارم هشدار نخواهید بود و در این زمان سیستم کامل ضد سرقت خودرو اقدام به خاموش کردن آلارم می نماید در صورتی که کلید در حالت ON قرار گیرد و پس از تایید کد ارسالی توسط سیستم ایموبلایزر، دزدگیر غیر فعال می شود.

* هشدار:

- در صورتی که یکی از درب ها و یا حتی درب صندوق کاملاً بسته نشده باشد دزدگیر فعال نخواهد شد و در این زمان باید نسبت به کنترل تمامی درب ها اقدام نمایید
- لطفاً از ایجاد هر گونه تغییرات و یا افزودن قطعات اضافی به سیستم دزدگیر خودداری کنید.

پس از فعال شدن سیستم کامل ضد سرقت خودرو در صورتی که کسی به قصد سرقت بخواهد از طریق درب ها و یا حتی صندوق وارد خودرو شود سیستم با روشن کردن فلاشرها و صدای آژیر بمدت ۶ مرتبه همگان را مطلع می کند. فواصل بین هر آلارم ۳ ثانیه و مدت هر آلارم حدود ۲۷ ثانیه است.

اگر چنانچه بخواهید آلارم را خاموش کنید باید مراحل زیر را اجرا نمایید:

روش اول: کلید را وارد مغزی سوئیچ نموده و آنرا در حالت ON قرار دهید.

روش دوم: دکمه باز شدن بر روی ریموت را فشار دهید.

سیستم کامل ضد سرقت خودرو قابلیت محافظت از خودرو و اشیاء درون آن در مقابل دزدیده شدن را دارا می باشد.

• شرایط فعال نمودن سیستم کامل ضد سرقت خودرو

پس از بسته شدن تمامی درب ها توسط ریموت کنترل چراغ هشدار فعال می شود.

*** توجه:** در هنگام فعال بودن چراغ هشدار کلید قفل مرکزی غیر فعال می شود.

۱. درب ها را قفل کنید

پس از بستن تمامی درب ها کلید قفل بر روی ریموت کنترل را یکبار فشار دهید. در این موقع چراغ ها یکبار چشمک زده و آژیر نیز یکبار بسا در میاید سپس تمامی درب ها و نیز درب صندوق قفل می گردند.

۲. درب ها را باز کنید

برای باز کردن درب ها کلید باز بر روی ریموت کنترل را یکبار فشار دهید. در این موقع چراغ ها دو بار چشمک زده و آژیر نیز دو بار بسا در میاید سپس تمامی درب ها و نیز درب صندوق باز می شوند.

۳. عملکرد ایمنی

در زمان بسته بودن درب ها ، دکمه باز بر روی ریموت کنترل را فشار دهید. در صورتی که درب صندوق در طی ۳۰ ثانیه باز نشود آن بصورت خودکار قفل می شود.

۴. غیر فعال شدن موقت ریموت کنترل

در صورتی که کلید بر روی سوئیچ موتور قرار گیرد ، ریموت کنترل بصورت موقت غیر فعال می گردد. اگرچه کلید اصلی کماکان نکار عادی خود ادامه خواهد داد.

۵. قفل کردن و باز کردن دستی درب ها

امکان قفل کردن و باز کردن هر چهار درب و درب صندوق بصورت دستی وجود دارد.

۶. هشدار جا ماندن کلید درون خودرو

در صورت جا ماندن کلید درون خودرو و در حالت lock ، در صورت باز کردن درب سمت چپ آژیر متناوباً بسا در میاید. بنابراین این از بسته شدن ناگهانی در ب و جا ماندن کلید درون خودرو جلوگیری می گردد.

۷. هشدار روشن ماندن چراغ ها

در زمان قرار نداشتن کلید در حالت lock و در صورتی که چراغ ها روشن باشند در صورت باز کردن درب سمت چپ آژیر بصورت معتد بسا در میاید. بنابراین این از خالی شدن باطری خودرو جلوگیری می گردد.

۸. عملکرد قفل شدن خودکار

در صورتی که سرعت خودرو از ۱۵ کیلومتر بر ثانیه بیشتر شود درب ها بصورت خودکار بسته می شوند.

۹. عملکرد باز شدن خودکار

در زمان بسته شدن تمامی درب ها در صورتی که کلید از روی سوئیچ خودرو برداشته شود ، درب ها بصورت خودکار باز می شوند.

۱۰. باز شدن درب های خودرو در صورت وقوع تصادف

در صورت وقوع تصادف در خودروهای مجهز به ایربگ تمام درب های خودرو بصورت خودکار باز می شود .

۱۱. درب صندوق پرن

۴ دکمه صندوق پرن بر روی ریموت کنترل را فشار دهید . شما باید در طی ۶۰ ثانیه دکمه صندوق پرن را فشار دهید. حال می توانید با کشیدن دستگیره صندوق اترا باز کنید. چنانچه در طی ۶۰ ثانیه صندوق را باز نکنید ، درب صندوق بصورت خودکار بسته می شود .

۴ دکمه باز بر روی ریموت کنترل را فشار دهید . شما باید در طی ۳۰ ثانیه دکمه صندوق پرن را فشار دهید. حال می توانید با کشیدن دستگیره صندوق اترا باز کنید چنانچه در طی ۳۰ ثانیه صندوق را باز نکنید ، درب صندوق بصورت خودکار بسته می شود.

۴ با هر بار فشار بر روی کلید قفل مرکزی، درب صندوق نیز باز یا بسته می شود.

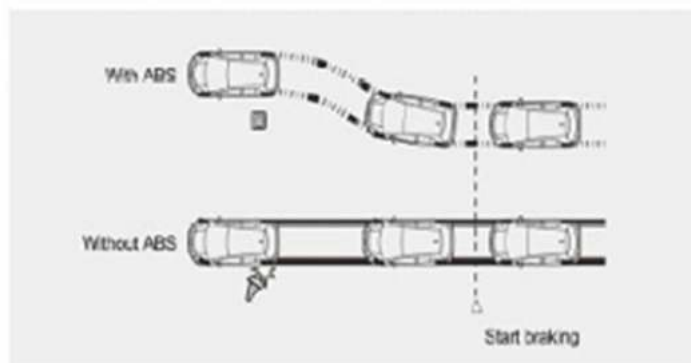

عملکرد ABS

ABS عبارتست از مکانیسم جلوگیری از قفل شدن چرخ ها در هنگام ترمز گیری ناگهانی و نیز ترمز گیری بر روی معابر لغزنده و اصولاً برای معالجت از سر خوردن خودرو بکار می رود.

توجه

با توجه به تاثیر سیستم ABS بر روی پایداری و فرمانپذیری خودرو از تکیه کردن بیش از حد بدان خودداری نموده و با احتیاط برانید.



عملکرد تجهیزات کمکی ترمز

هنگامیکه راننده با سرعت بیش از حد معمول پدال ترمز را می فشارد ، سنسور مربوطه شرایط ترمز اضطراری را تشخیص می دهد.

هنگامیکه راننده قادر به اعمال نیروی کافی بر روی پدال ترمز نمی باشد و نیروی ترمزی جهت توقف خودرو مکفی نیست، تجهیزات کمکی ترمز وارد عمل شده و با افزایش نیروی ترمزی امکان توقف خودرو را میسر می سازند.



● موارد احتیاطی مرتبط با رانندگی

۱. بمنظور عمل نمودن کامل ABS و EBD در شرایط اضطراری باید بلافاصله واکنش نشان داده و پدال ترمز را با قدرت، سرعت و بطور یکنواخت فشار دهید.

۲. در شرایط اضطراری از ترمز گیری منقطع ❖ خودداری کنید، زیرا گرفتن و رها کردن متوالی پدال ترمز منجر به افزایش خط ترمز خواهد گردید.

❖ توجه: فشردن و رها کردن متوالی پدال ترمز با نیروی کم

● شرایط کاری

1. سیستم ABS همراه با EBD در صورتی که سرعت خودرو کمتر از 8 km/h باشد عمل نخواهد نمود.
 2. در روزهای بارانی امکان لغزش خودرو در هنگام ترمز گیری در ورودی جاده ها ، درزها و شکاف های سطح جاده و نیز بر روی مصالح فلزی بالا می باشد.
- در نتیجه سیستم ABS و EBD توالمان فعال خواهند گردید.

● صداهای ایجاد شده

برخی اوقات پس از روشن شدن موتور خودرو صدایی شبیه صدای ریب زدن موتور ممکن است از شنیده شود که دلیل آن کنترل عملکرد توالمان سیستم ABS همراه با EBD بوده و نشانگر شرایط هادی سیستم می باشد.

کنترل الکترونیکی توزیع نیروی ترمز (EBD) قسمتی از سیستم ABS محسوب می شود که توزیع بهینه نیروی ترمزی بر روی چرخ های جلو و عقب برای اطمینان از ترمز گیری مطمئن چرخها بر اساس مقدار بار وارده بر هر چرخ و کاهش سرعت آن را بر عهده دارد. علاوه بر آن در هنگام چرخاندن فرمان و ترمز گیری بمنظور حصول پایداری خودرو نیروی ترمز بر روی چرخ های سمت چپ و راست را کنترل می کند.

★ هشدار:

● لطفاً از سیستم ABS همراه با EBD انتظار بیش از حد نداشته باشید. در شرایط فعالیت سیستم ABS همراه با EBD بطور حتم پایداری خودرو و فرمان پذیری آن دارای محدودیت هایی می باشد. رانندگی غیر استاندارد می تواند منجر به بروز تصادف گردد.

لطفاً از سیستم ABS همراه با EBD انتظار بیش از حد نداشته و ضمن حرکت با سرعت مطمئنه فاصله طولی با دیگر خودروها را حفظ کنید.

سیستم ABS همراه با EBD در صورتی که میزان باد چرخ ها بیش از حد کم باشد و یا بروز پدیده فیلم آب نمی تواند بصورت کامل نقش خود را ایفاء نماید.*

*منظور از آن تشکیل فیلم آب بین تاپر و سطح جاده می باشد که نتیجه آن عدم توانایی ترمزگیری و توقف خودرو در سرعت های بالا در روزهای بارانی می باشد.

● سیستم ABS همراه با EBD در شرایط زیر نه تنها قادر به کوتاه کردن خط ترمز نمی باشد بلکه برخی اوقات نسبت به خودروهای فاقد ABS خط ترمز را طولانی تر نیز می نماید. بنابراین ضمن حرکت با سرعت مطمئنه فاصله طولی با دیگر خودروها را نیز حفظ کنید.

(1) هنگام رانندگی در جاده های شنی یا پوشیده از برف.

(2) در صورت نصب زنجیر چرخ

(3) حرکت در جاده های دارای اختلاف ارتفاع

(4) حرکت در جاده های نا هموار یا دارای دست انداز های زیاد

● EBD یک سیستم دارای قابلیت فراتر از خود ترمز محسوب نمی شود. لطفاً بمنظور رانندگی ایمن به عملکرد خودرو توجه بیشتری معظوف دارید.

● اجزاء سیستم ESP

۱. واحد کنترل هیدرولیکی به همراه ECU و سنسور فشار
۲. سنسور چرخ
۳. سنسور زاویه فرمان
۴. سنسور انحراف از مسیر و تغییر شتاب
۵. ارتباط با سیستم مدیریت موتور



● اصول عملکرد سیستم ESP

- در صورت چرخیدن بیش از حد فرمان ، سرعت انحراف از مسیر بسیار زیاد شده ، خودرو چرخیده و محور جلو به سمت بیرون جاده کشیده می شود. سیستم ESP با ترمز کردن چرخ های جلو پایداری خودرو را در داخل قوس ممکن می سازد.

- در صورت کافی نبودن زاویه فرمان ، سرعت انحراف از مسیر بسیار کم شده ، خودرو چرخیده و محور جلو به سمت بیرون جاده کشیده می شود. سیستم ESP با ترمز کردن چرخ های عقب پایداری خودرو را در داخل قوس ممکن می سازد.

● قابلیت های دیگر سیستم ESP

۱. سیستم کنترل Slope-holding با استفاده از سنسور شتاب طولی: هنگام روشن کردن خودرو در سرازیری ها سیستم قادر است بطور خودکار فشار روغن ترمز را پس از اینکه راننده پدال ترمز را فشار داده و رها می کند بیش از دو ثانیه حفظ کند تا مانع از لغزش خودرو در سرازیری تا زمان روشن شدن خودرو شود.

۲. تقویت هیدرولیکی نیروی ترمز: در مواقع نیاز به ترمز گیری ناگهانی معمولاً نیروی ترمزی جهت توقف خودرو کافی نمی باشد. HBA (تقویت هیدرولیکی ترمز) قادر به تشخیص این فوریت و کافی نبودن نیروی ترمز بوده و بصورت خودکار فشار روغن را تا حد فشار ABS افزایش می دهد که موجب کاهش قابل توجه خط ترمز خواهد گردید.

● کاربرد ESP

پس از فرار گرفتن سوئیچ در وضعیت ON، چراغ هشدار ESP روشن شده و پس از ۵-۳ ثانیه خاموش می شود که نشانگر صحت کارکرد سیستم می باشد. روشن ماندن چراغ هشدار ESP نشانگر وجود ایراد در سیستم می باشد و می بایست جهت بررسی و رفع عیب به یکی از نمایندگی های خدمات مجاز دپار خودرو مراجعه گردد.

۱. پس از روشن شدن موتور در صورتی که سرعت خودرو بیش از ۳۰ کیلومتر در ساعت گردد و نیز تأیید بررسی درونی سیستم توسط قسمت خودکنترلی آن، سیستم ESP و قابلیت ضد لغزش جالبی بصورت خودکار فعال می گردد.

۲. در صورتی که سرعت خودرو کمتر از ۸۰ کیلومتر در ساعت باشد با فشار دادن دکمه ESP می توان نسبت به غیر فعال کردن آن اقدام نمود. (پیش فرض: دکمه روش خاموش ESP نباید بیش از ۱۰ ثانیه فشرده شود. در غیر اینصورت سیستم بنا را بر وجود ایراد گذاشته و سعی در برطرف کردن آن می نماید.)

۳. در صورت عدم وجود خطا و هنگامی که سرعت خودرو تا ۸۰ Km/h افزایش می یابد صرف نظر از وضعیت کلید ESP، فعال می گردد.

۴. عملکرد ABS ارتباطی با وضعیت کلید ESP ندارد.

۵. فعال کردن ESP در جاده های خارج شهری و در سرعت های بالا توصیه نمی گردد.

۶. خودروهای مجهز به سیستم ESP فقط مجاز به استفاده از تایرهای KUMHO یا GITI می باشند و استفاده از سایر برندها ممنوع است.

شرایط اضطراری

- محل جک ، جعبه ابزار ، لاستیک یدک و کپسول آتش نشانی ۱۸۳
- ۱۸۶..... **هنگام بروز خطا**
- ۱۸۶..... هنگام بروز خطا در جاده.....
- ۱۸۷..... در صورتیکه امکان حرکت خودرو وجود ندارد
- ۱۸۸..... **هنگام ترکیدن لاستیک**
- ۱۸۸..... تعویض لاستیک پنچر.....
- ۱۹۴..... **در صورت پایین بودن ولتاژ باتری**
- ۱۹۴..... روش برطرف نمودن ایراد پایین بودن ولتاژ باتری.....
- ۱۹۶..... **داغ کردن موتور**.....
- ۱۹۶..... روش برطرف نمودن ایراد داغ کردن موتور.....
- ۱۹۹..... **بکسل کردن خودرو**.....
- ۱۹۹..... موارد احتیاطی در هنگام بکسل کردن خودرو.....
- ۲۰۰..... روش بکسل کردن خودرو.....

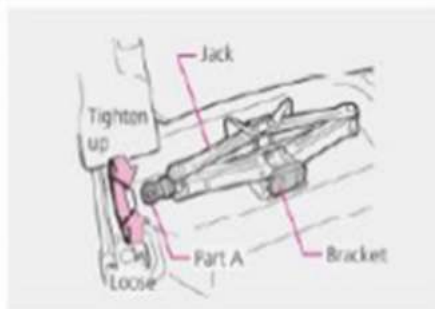

• موقعیت جک

جک باید در زیر صندلی راننده قرار داده شود.

• هنگام خارج کردن

1. صندلی راننده را تا حد امکان جلو ببرید.
2. قسمت A از جک را شل کرده و آن را بیرون بکشید.

• هنگام برگرداندن جک

جک را بر روی محافظ قرار داده و با پیچ کردن قسمت A از جک آنرا سفت کنید.



• موقعیت جعبه ابزار

جعبه ابزار باید در قسمت بار زیر جعبه لوازم قرار داده شود.

قبلاً از نحوه استفاده از جک و ابزار های مختلف در جعبه ابزار آشنا شوید تا در زمان اضطرار بتوانید از آنها استفاده نمایید.

* هشدار:

- پس از اتمام استفاده از جک و جعبه ابزار آنها را به محل اولیه برگردانید ، در غیر اینصورت احتمال بروز سازه وجود دارد.
- جک تعبیه شده در این خودرو ویژه این خودرو بوده و از استفاده از آن در سایر خودروها و یا بکار بردن جک خودروهای دیگر در ترکیب با آن خودداری کنید.
- جک تعبیه شده در این خودرو ترجیحاً منحصر به زمان تعویض لاستیک می باشد و نه اهداف دیگر.

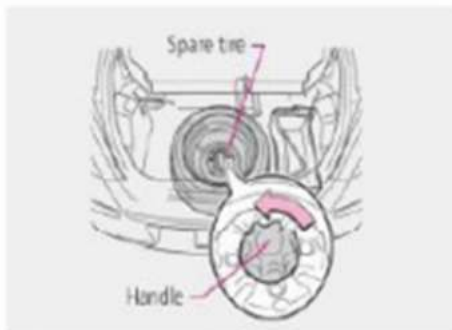

• موقعیت و روش خارج کردن لاستیک یدک

لاستیک یدک در در قسمت باز در زیر کاور آن قرار داده شده است.

• روش خارج کردن

۱. کاور قسمت باز را بردارید.

۲. با گرداندن دسته هندل تعبیه شده در جهت خلاف گردش عقربه های ساعت لاستیک یدک را بیرون بکشید.

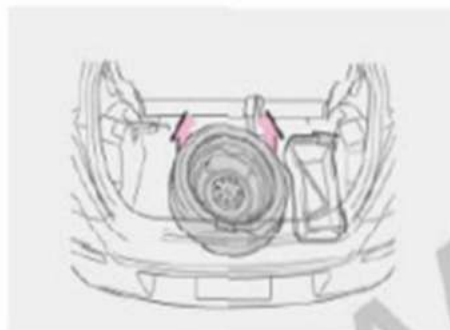

۳. لاستیک یدک را مطابق با آنچه در تصویر بالا نشان داده شده است خارج کنید.

***توجه:** جهت سهولت در خارج کردن لاستیک یدک شما می توانید بر روی پشتی صندلی های ریف عقب تکیه کنید.

• روش قرار دادن لاستیک یدک در محل خویش

عکس روش خارج کردن عمل نمایید.

***توجه:** پس از قرار دادن لاستیک یدک در محل خویش از قفل شدن مجدد آن مطمئن شوید.

***هشدار:** لاستیک یدک یک لاستیک موقتی بوده و در صورت پنچر شدن لاستیک های اصلی بهتر می رود و می بایست بلافاصله پس از ترمیم آن تعویض گردد.

* هشدار:

• همواره شرایط لاستیک یدک را کنترل کنید و باخاطر داشته باشید مجاز به نصب لاستیک یدک غیر استاندارد نمی باشید فشار مجاز لاستیک یدک در برجسی که در ستون سمت راسته نصب شده است قید گردیده است. در صورت اختلاف فشار بین چرخ ها قطر آنها متفاوت بوده و احتمال وقوع تصادف افزایش می یابد.

• لاستیک یدک تعبیه شده در این خودرو ویژه این خودرو بوده و از استفاده از آن در سایر خودروها و یا بکار بردن لاستیک یدک خودروهای دیگر در ترکیب با لاستیک های این خودرو خودداری کنید. در غیر اینصورت بر حرکت عادی خودرو تاثیر گذار خواهد بود و احتمال تصادف افزایش می یابد.

• کپسول آتش نشانی ▲

کپسول آتش نشانی در زیر صندلی سمت شاگرد قرار دارد.

• در زمان فرار داشتن لاستیک بدگ در روی خودرو از آنجاییکه سرعت دقیق خودرو قابل تعیین نمی باشد سیستم های زیر ممکن است عملکرد عادی نداشته باشند:

« ABS

« سیستم ناوبری GPS

***توجه:** لاستیک بدگ یک لاستیک موقتی بوده و در صورت پنجر شدن لاستیک های اصلی بکار می رود. با توجه به کوچکتر بودن قطر آن از لاستیک های اصلی باید موارد احتمالی زیر را مد نظر داشته باشید.

• در زمان فرار داشتن لاستیک بدگ در روی خودرو نباید سرعت آن از ۸۰ کیلو متر بر ساعت تجاوز نماید والا تصادف رخ می دهد. لاستیک بدگ یک لاستیک موقتی بوده و در صورت پنجر شدن لاستیک های اصلی بکار می رود و می بایست بلافاصله پس از ترمیم آن تعویض گردد.

• در زمان فرار داشتن لاستیک بدگ در روی خودرو نباید احساس لاستیک معمولی را هنگام عبور از موانع داشته باشید زیرا ارتفاع خودرو تغییر کرده است و در صورت حرکت با احساس قبل احتمال تصادف وجود دارد.

• در صورت پنجر شدن یکی از چرخ های جلو باید لاستیک بدگ در روی یکی از چرخ های عقب نصب شده و چرخ عقب جایگزین چرخ پنجر جلو گردد.



۲. با پلیس تماس بگیرید
۳. مشخصات فردی که مقصر حادثه بوده است را
- بخطرات پسایند (نام، آدرس و شماره تماس)
۴. با شرکت بیمه تحت پوشش خود تماس بگیرید



۵. افراد مصدوم باید بصورت اورژانسی تحت درمان قرار گیرند

سعی کنید تا قبل از رسیدن آمبولانس و پزشک کمک های اولیه را انجام دهید.

در صورت آسیب دیدگی از ناحیه سر از حرکت خودداری کنید و منتظر بمانید چنانچه نگران ایجاد ترافیک هستید خودرو را به یک محل امن منتقل نمایید.



۱. جلوگیری از تصادف های زنجیره ای

برای جلوگیری از ایجاد ترافیک، خودرو را به یک محل امن منتقل نموده و موتور را خاموش کنید.

فلانتر ها را روشن کرده و مثلث خطر را در فاصله مناسب در پشت سر خودرو قرار دهید.



● **در صورتیکه خودرو قادر به عبور از عرض خیابان نیست.**

خودرو را در حالت خلاصی قرار داده و از حاضرین بخواهید تا خودرو را جهت انتقال به محل امن هل دهند.

در صورتیکه خودرو به دلیل ترکیبگی لاستیک قادر به حرکت نباشد فوراً اقدام به فشار دادن کلید شرایط غیر عادی در تقاطع نمایید.



● **در صورتیکه خودرو قادر به حرکت در جاده نباشد.**

خودرو را در حالت خلاصی قرار داده و از حاضرین بخواهید تا خودرو را جهت انتقال به محل امن هل دهند.

در صورتیکه خودرو به هر دلیل قادر به حرکت نباشد فوراً اقدام به تماس با نصابندگی خدمات مجاز دیار خودرو نمایید.

• نگهدارنده را آماده کنید.

هنگام استفاده از جک از نگهدارنده استفاده کنید شما می توانید نگهدارنده را از نمایندگی خدمات مجاز دیار خودرو تهیه نمایید البته در صورت عدم دسترسی به نگهدارنده می توانید از یک تکه سنگ بزرگ نیز بدین منظور استفاده کنید.

• لاستیک بزرگ را آماده کنید.

* هشدار:

هرگز با لاستیک پنجر ب مدت طولانی نرانید زیرا خودرو فاقد تعادل بوده و احتمال بروز تصادف وجود دارد. علاوه بر آن لاستیک ها ، چرخ ها ، سیستم تعلیق و بدنه ممکن است آسیب ببینند. فوراً لاستیک بزرگ را نصب کنید.



• روش تمویض لاستیک

۱. لاستیک را ثابت کنید.

برای ثابت کردن تایر از نگهدارنده استفاده کنید که بطور مورب پشت تایر پنجر قرار می گیرد. در زمان بالا بردن چرخ های جلو چرخ های عقب را قفل کنید و در صورت بلند کردن چرخ های جلو برعکس عمل کنید (حالتی که چرخ عقب راست بالاست در تصویر دیده می شود)

• قبل از تمویض لاستیک

۱. خودرو را به یک محل صاف و محکم منتقل کنید.

برای جلوگیری از ایجاد ترفیق و امنیت در کنار ، خودرو را به یک محل هموار و محکم منتقل کنید.

۲. ترمز دستی را بکشید.

۳. موتور را خاموش کنید.

۴. شرایط توقف اضطراری خودرو را به همگان اطلاع دهید.

بر طبق نیاز فلاشر ها را روشن نموده و تمامی سر نشین ها و بارهای موجود را از خودرو پیاده کنید و مثلث خطر را در پشت سر خودرو قرار دهید.

۵. جک ، هندل و آچار چرخ را آماده کنید.

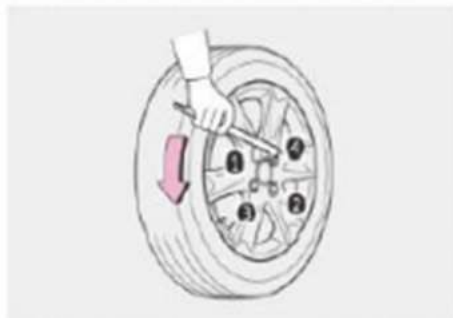

۲. مهره های چرخ را باز کنید.

بر طبق ترتیبی که در شکل نشان داده شده است مهره های چرخ را با استفاده از آچار چرخ باز کنید و از خارج کردن موقتی آنها خودداری کنید.

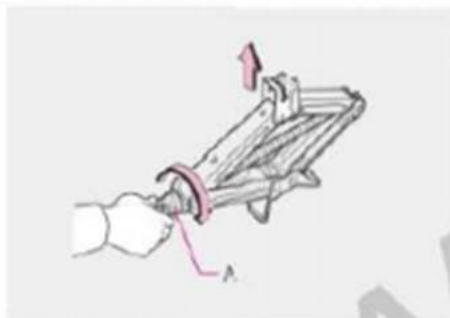

۳. جک را آماده کنید.

جک را در محل صاف و سفت قرار دهید.

۴. جک را تنظیم کنید.

جک را در محل مورد نظر در زیر خودرو قرار داده و قسمت A را در جهت عقربه های ساعت بچرخانید.

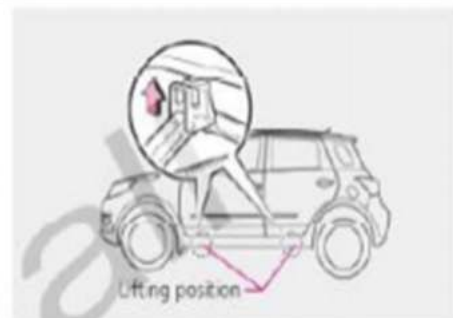

شجک را در محل مورد نظر در زیر خودرو قرار دهید.

برای تعویض چرخ ، جک را تنظیم کنید ، از قرار داشتن شیار جک در محل در نظر گرفته شده بدین منظور در روی بدنه خودرو مطمئن شوید.

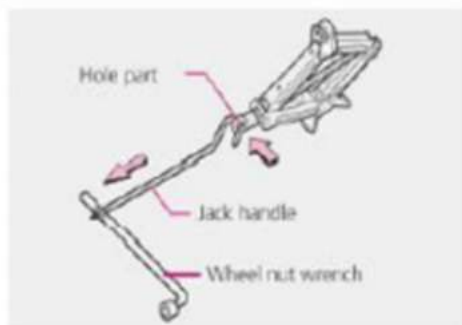

۶. هندل را بر روی جک نصب کنید.

بر طبق آنچه که در شکل نشان داده شده است هندل و آچار چرخ را بهم متصل کرده و بر روی سوراخ موجود بر روی جک قرار دهید.

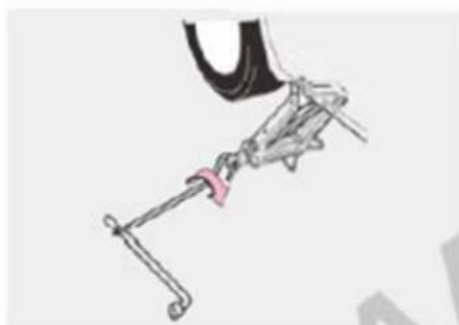

۷. با استفاده از جک خودرو را بلند کنید.

بر طبق آنچه که در شکل نشان داده شده است هندل و آچار چرخ را که بهم متصل کرده اید را در جهت گردش عقربه های ساعت تا حدی بچرخانید که خودرو بمقداری بلند شود بتوان لاستیک بدگ را جا زد.

۸. مهره های چرخ را باز کنید.

مهره های چرخ را با استفاده از آچار چرخ در خلاف جهت گردش عقربه های ساعت باز کنید و چرخ را خارج کنید.

۹. چرخ را خارج کنید.

در هنگام قرار دادن تایر بر روی زمین باید سمت گود آن سمت زمین قرار گیرد در غیر اینصورت لاستیک آسیب می بیند.



۱۰. نصب لاستیک بدگ

گرد و خاک و آلودگی های دیگر را از روی توپی چرخ و پیچ و مهره ها بزدایید و سپس اقدام به نصب لاستیک بدگ کنید.



۱۱. همه مهره ها را طوری بپنجهد که چرخ تکان نخورد .



۱۱. خودرو را پایین بیاورید.

با چرخاندن جک در یاد ساعتگرد خودرو را پایین بیاورید.



۱۲. بر طبق ترتیبی که در شکل نشان داده شده است مهره های چرخ را با استفاده از آچار چرخ سفت کنید.

گشتاور سفت کردن : $11 \pm 1 \text{ N.m}$

* هشدار:

موارد احتیاطی زیر را در هنگام استفاده از جک رعایت نمایید در غیر اینصورت احتمال آسیب به خودرو و یا حرکت جک و بروز حادثه وجود دارد .

- ۱) در هنگام استفاده از جک خودرو را در یک محل صاف پارک نموده و برای ثابت کردن تایلر از نگهدارنده استفاده کنید که بطور مورب پشت تایلر پنجر قرار می گیرد.
- ۲) در هنگام استفاده از جک خودرو را خاموش کنید.
- ۳) در هنگام استفاده از جک نباید کسی درون خودرو باشد.
- ۴) کنترل نمایید که آیا جک در وضعیت باز شده قرار دارد یا خیر.
- ۵) در هنگام استفاده از جک از فرار دادن چیزی در زیر یا روی جک خودداری کنید.
- ۶) در هنگام استفاده از جک از دراز کشیدن در زیر خودرو خودداری کنید.
- ۷) مقدار ارتفاع بلند شده خودرو باید برای تعویض تایلر مناسب باشد.
- ۸) هنگام پایین آوردن خودرو مراقب اطراف خودرو باشید تا کسی در زیر یا اطراف آن نباشد.

* هشدار:

موارد احتیاطی زیر را در هنگام نصب لاستیک بک رعایت نمایید در غیر اینصورت احتمال آسیب به خودرو و یا بروز حادثه وجود دارد .

- در هنگام بستن پیچ و مهره های چرخ از گریس یا روغن استفاده نکنید.
- در صورت وجود ترک یا آسیب دیدگی بر روی پیچ و مهره های چرخ جهت ترمیم و تعمیر به نمایندگی خدمات مجاز دیار خودرو مراجعه نمایید.
- در صورت استفاده از پیچ و مهره های ترک دار و آسیب دیده احتمال خارج شدن چرخ در حین حرکت و بروز حادثه وجود دارد.
- ازسفت شدن کامل پیچ و مهره های چرخ مطمئن شوید در غیر اینصورت احتمال آسیب به قطعات ترمز چرخ و پیچ های چرخ ها وجود دارد. جهت تعویض چرخ به نمایندگی خدمات مجاز دیار خودرو مراجعه نمایید تا پیچ ها بمقدار گشتاور توصیه شده سفت گردند. علاوه بر آن هر ۱۰۰۰ کیلومتر نیز باید پیچ ها سفت گردند. تا ضربه ایمنی چرخ ها افزایش یابد.

• در صورت نصب تایر جدید مطمئن شوید که همه تایرها از یک نوع بوده و دارای مشخصات واحدی مانند شرکت سازنده، طرح آج لاستیک و ... می باشند

* هشدار:

• در هنگام بستن پیچ و مهره های چرخ با تورک متر احتیاط کنید در غیر اینصورت احتمال آسیب دیدگی در اثر جفا شدن آچار از پیچ وجود دارد.

• در صورت وجود گرد و خاک بر روی حفاظ چرخ و یا سطح داخلی آن احتمال خارج شدن چرخ در حین حرکت و بروز حادثه وجود دارد.

• در صورت استفاده از رنگ های آلومینیومی فقط از مهره های عرضه شده توسط شرکت دیار خودرو استفاده کنید در غیر اینصورت احتمال خارج شدن چرخ در حین حرکت و بروز حادثه وجود دارد.

• ازسفت کردن بیش از حد پیچ و مهره های چرخ با فرار دادن لوله در سر آچار و یا فشار با پا خودداری کنید زیرا ممکن است پیچ ببرد.

• از بکار بردن پیچ ها یا چرخ های تغییر شکل داده خودداری کنید.

• پس از تعویض چرخ، در صورت مشاهده لرزش غیر عادی فرمان و خودرو جهت کنترل بالانس چرخ ها به نمایندگی خدمات مجاز دیار خودرو مراجعه نمایید.

علاج پایین بودن ولتاژ باتری در زیر قید شده است:

۱. موتور استارت نمی زند و در صورت استارت زدن نیز توان کافی برای چرخاندن موتور ندارد.
۲. استارت "چک چک" می کند و نسچرخد.
۳. نور چراغ های بزرگ کم نور است.
۴. آزر ضعیف و یا خاموش است.

روش جلوگیری از کاهش ولتاژ باتری

۱. در هنگام خاموش بودن موتور از روشن کردن چراغ ها و گوش کردن به رادیو یا سی دی خودداری کنید.
۲. در هنگام توقف طولانی مدت در ترافیک سنگین موتور را خاموش کرده و لوازم الکتریکی غیر ضروری را نیز خاموش کنید.

روش مواجهه با ایراد پایین بودن ولتاژ باتری

کابل دستگاه شارژر استارت یا باتری کمکی را به باتری وصل کرده و به موتور استارت بزنید. بدیهیت خروجی دستگاه باید ۱۲ ولت باشد.



۱. کابل های دستگاه شارژر استارت یا باتری کمکی را به ترتیبی که در زیر آورده شده است به باتری خودرو وصل کنید.

① قطب مثبت باتری خودروی شما ⊕

- ② دستگاه شارژر استارت را به باتری وصل کرده و به موتور استارت بزنید. بدیهیت خروجی دستگاه باید ۱۲ ولت باشد. ⊕

③ قطب مثبت باتری کمکی ⊖

- ④ قطب منفی باتری کمکی را به قسمت نشان داده شده در تصویر (بدنه) متصل کنید. ⊖

• با توجه به خروج بخارات اسیدی از باتری در حال شارژ و ایراد آسیب در صورت تماس با چشم یا پوست از نزدیک شدن به آن خودداری کنید. در صورت تماس با اسید باید محل را با آب فراوان شستشو داده و به پزشک مراجعه نمود.

• مراقب دست یا لباس خود باشید تا به تسمه یا فن رادیاتور گیر نکنند زیرا احتمال آسیب و بروز حادثه وجود دارد.

• در هنگام پیاده و سوار کردن باتری پیچ های فلان نگهدارنده آنرا سفت کنید در غیر اینصورت احتمال جدا شدن آن و اتصال کوتاه و بروز حادثه وجود دارد.

* توجه: باتری کمکی باید ۱۲ ولت باشد.

• باتری کمکی باید ۱۲ ولت باشد.

• در صورت خالی شدن مگر باتری برای بررسی موضوع به نمایندگی دیار خودرو مراجعه نمایید.

• باتری کمکی

شرایط فیزیکی باتری کمکی می بایست بهتر از شرایط باتری خالی باشد یا موتور براحتی روشن نشود در اینصورت مدت زمان شارژ طولانی تر خواهد شد.

* هشدار: باتری را از مواد آتشزا بدور نگه دارید.

• موارد احتیاطی زیر باید حتماً مدنظر قرار گیرد.

در غیر اینصورت گازهای تولید شده در حین شارژ ممکن است مشتعل شده و منجر به آتش سوزی یا انفجار و بروز حادثه گردد.

- ۱) اتصال قطب منفی باتری کمکی به قطب منفی باتری ضعیف مجاز نیست زیرا ممکن است باعث تولید جرقه شده و انفجار شود.
- ۲) در هنگام اتصال کابل ها اتصال قطب های مثبت و منفی مجاز نیست زیرا ممکن است باعث تولید جرقه شده و انفجار شود.
- ۳) باتری را از مواد آتشزا بدور نگه دارید.

۲. شارژ باتری

موتور خودروی باتری کمکی را روشن نموده و وقتی سرعت آن افزایش یافت و تقریباً ۵ دقیقه در دور بالا به باتری خالی وصل کرده تا شارژ شود. بدیهیست این روش فقط در شرایط اضطراری انجام می شود.

۳. به موتور خودرویی که باتری آن ضعیف است استارت بزنید.

در صورتیکه هنوز استارت عمل نمی کند می بایست اتصال کابل ها مجدداً چک شده و باتری دوباره شارژ شود.

۴. کابل ها را جدا کنید.

کابلهای اتصال را بر عکس روش اتصال آنها جدا کنید.



علائم داغ کردن موتور ذیلاً قید گردیده است:

۱. در صورتیکه منبره نشانگر دمای آب در ناحیه II قرار گرفته و قدرت موتور کم می شود.
۲. خروج بخار آب از زیر درب موتور

• طریقه عمل نمودن

۱. خودرو را پارک کنید.
خودرو را در محل امن پارک کنید و موتور را خاموش نموده و در صورت روشن بودن کولر آنرا نیز خاموش نمایید.
۲. خروج بخار آب از زیر درب موتور را بررسی نمایید.
« در صورت عدم خروج بخار آب از زیر درب موتور:
درب موتور را باز کرده و موتور را روشن کنید.
« در صورت خروج بخار آب از زیر درب موتور:
درب موتور را باز نموده و تا زمان عدم خروج بخار آب از زیر آن صبر کنید . سپس برای تهیه بهتر موتور را روشن کنید.



۳. وضعیت عمل نمودن فن رادیاتور را بررسی نمایید.

وضعیت عمل نمودن فن رادیاتور را بررسی نمایید. در صورت خاموش بودن فن موتور را خاموش کرده و به نمایندگی خدمات مجاز دیار خودرو مراجعه نمایید.

۴. موتور را خاموش نمایید.

پس از برگشت دمای آب به شرایط عادی موتور را خاموش کنید.

• جلوگیری از جوش آوردن موتور

روزانه مقدار مایع خنک کننده موتور و نیز لشتی احتمال آن در زیر خودرو را بررسی نمایید.

۲. افزودن مایع خنک کننده موتور

در صورت کم بودن مایع خنک کننده موتور کمبود آنرا جبران کنید.

۳. مراجعه به نمایندگی خدمات مجاز دیار خودرو

جهت بازدید و کنترل خودرو در اسرع وقت به نمایندگی خدمات مجاز دیار خودرو مراجعه نمایید.

در صورت قرار گرفتن عقربه نشانگر دمای آب در ناحیه هشدار H بخاری را در وضعیت حداکثر قرار داده و با مشاهده دمای هوای خروجی از گرم بودن آب موتور مطمئن شوید.



۱. مقدار مایع خنک کننده موتور را بررسی نمایید

پس از خنک شدن موتور درب رادیاتور را باز کرده و مقدار آب درون مخزن اساطی و نیز وجود گرد و غبار یا آشغال بر روی رادیاتور را بررسی کنید.

*** توجه:** در هنگام داغ بودن موتور از افزودن مایع خنک کننده خودداری کنید زیرا ممکن است باعث ایراد آسیب به موتور گردد. مایع مذکور را پس از خنک شدن کامل موتور بیافزایید.

*** هشدار:** بمنظور پیشگیری از خطر سوختگی با احتیاط عمل نمایید.

• در صورت خروج بخار آب از زیر درب موتور آنرا باز نکنید زیرا بخار داغ جمع شده در زیر آن قادر به ایجاد سوختگی شدید در بدن می باشد.

در صورت خروج آب داغ از رادیاتور یا مخزن ابساطی از باز کردن درب آنها خودداری کنید زیرا قادر به ایجاد سوختگی شدید در بدن می باشد.

از تماس با فن یا تسمه دینام در هنگام باز کردن درب رادیاتور خودداری نموده و نیز پس از قرار دادن یک تکه پارچه بر روی درب رادیاتور اقدام به باز نمودن آن ننمایید.

• در صورت روشن بودن موتور از تماس با فن یا تسمه دینام خودداری نمودنر غیر اینصورت دست یا لباس شما ممکن است گیر کرده و منجر به حادثه گردد.



کامیون خودروبر بهترین وسیله جهت جابجایی خودرو می باشد.

*** توجه:**

- در هنگام بروز هر یک از موارد زیر باید بکسل کردن از خودروبر برای جابجایی خودرو استفاده گردد.
- (۱) بروز ایراد در سیستم فرمان خودرو
- (۲) بروز ایراد در سیستم ترمز خودرو
- (۳) بروز ایراد در سیستم انتقال قدرت خودرو
- (۴) بروز ایراد در گیربکس خودرو
- (۵) بروز ایراد در چراغ ها از قبیل چراغ سیستم فرمان و چراغ ترمز
- در هنگام بکسل کردن طولانی مدت خودرو در سرانتهایی لنت های ترمز داغ کرده و ایراد در سیستم ترمز رخ خواهد داد از خودرو های ویژه باید بدین منظور استفاده گردد.
- از بکسل کردن خودرو از عقب در هنگامیکه هر چهار چرخ بر روی زمین قرار دارند خودداری کنید. در غیر اینصورت گیربکس خودرو آسیب جدی خواهد دید.

*** توجه:**

- مقررات محلی بکسل کردن را رعایت نمایید.
- بکسل کردن خودرو باید توسط افراد حرفه ای انجام گیرد.
- از قلاب بکسل تعبیه شده بدین منظور استفاده کنید.
- قلاب بکسل فقط جهت بکسل کردن در بزرگراه ها می باشد.
- خودروی بکسل شده باید سبکتر از خودروی پدک کش باشد.
- در هنگام بکسل کردن خودرو با سیم بکسل باید موارد احتیاطی زیر مد نظر قرار گیرد:
- (۱) سیم بکسل باید فقط به قلاب بکسل وصل گردد.
- (۲) در هنگام بکسل کردن خودرو از اتصال ضربات شدید به قلاب بکسل خودداری کنید.
- (۳) سیم بکسل باید همواره در حالت کشیده باشد.
- (۴) از سیم بکسل های قلاب استفاده نکنید.
- (۵) در هنگام بکسل کردن خودرو نباید سرعت از ۳۰ کیلومتر در سرعت تجاوز نماید و نیز مسافت بکسل نیز در حدود ۸۰ کیلومتر می باشد.

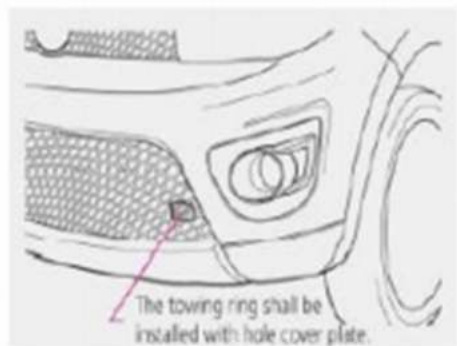

• **لز سیم بکسل جهت بکسل کردن استفاده کنید**

1. کاور محل نصب قلاب بکسل را بردارید



2. قلاب بکسل را نصب کنید.

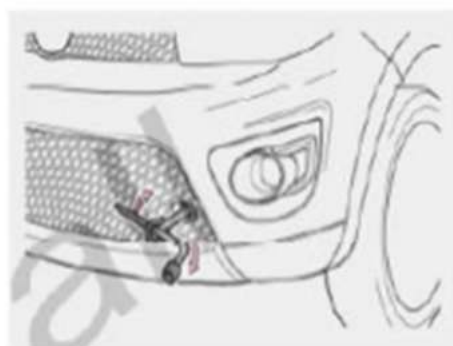

3. با استفاده از آچار چرخ قلاب بکسل را سفت کنید.

۶. موتور را روشن کنید.

*** توجه:**

• در صورت روشن نشدن موتور سوئیچ را در حالت ACC یا ON قرار دهید. در غیر اینصورت فرمان قفل شده و امکان دور زدن خودرو وجود ندارد.

• در صورت روشن نشدن موتور، فرمان هیدرولیک عمل ننموده و نیروی زیادی برای چرخاندن فرمان و ترمز گرفتن نیاز است.

۷. دسته دنده را در حالت خلاص قرار دهید.

۸. چراغ های فلاشر را روشن کنید.

۹. ترمز دستی را بکشید و سپس بکسل کردن را انجام دهید.

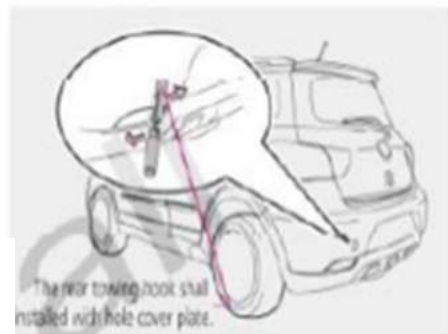

• بکسل کردن خودرو های دیگر

بکسل کردن خودرو های دیگر که دارای وزن بیشتری از خودروی بکسل کننده است مجاز نمی باشد. در غیر اینصورت سیستم فرمان تحت تاثیر جدی قرار می گیرد و سیم بکسل و یا بدنه خودرو صدمه می بیند.

*** توجه:**

هنگام شل کردن صفحه کاور مجرای فلاپ بکسل عقب برای جلوگیری از ایجاد خط و خش بر روی سپر سر فلزی پیچ گوهی را با یک تکه پارچه ببندید.

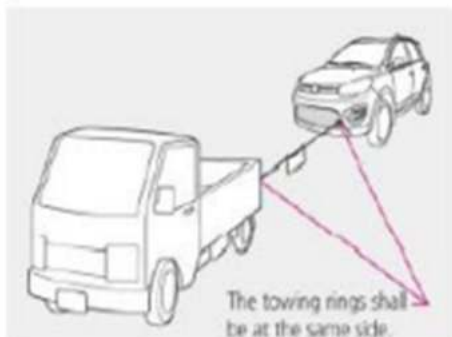

۴. سیم بکسل را به فلاپ بکسل متصل نموده و از ایراد آسیب به بدنه خودرو جلوگیری کنید.

۵. یک پارچه سفید به ابعاد $0.3m^2$ ($0.3m \times 0.3m$) در روی سیم بکسل نصب کنید.

سرویس و نگهداری

۲۰۳.....	کنترل
۲۰۳.....	قطعات موتور.....
۲۰۸.....	روش های جلوگیری از تصادف.....
۲۰۹.....	باز دید ها و سرویس های روزانه
۲۰۹.....	باز دید های روزانه.....
۲۱۴.....	سرویس های روزانه.....
۲۱۷.....	سرویس های منظم.....
۲۲۵.....	روش تعویض باطری ریموت.....
۲۲۸.....	روش تعویض برف پاک کن.....
۲۲۸.....	روش تعویض برف پاک کن جلو.....
۲۲۹.....	روش تعویض برف پاک کن عقب.....
۲۳۱.....	روش تعویض و جایگزینی فیوزها.....
۲۳۱.....	محل فیوز ها.....
۲۳۲.....	بازدید و جایگزینی لامپها.....
۲۳۲.....	نمای کلی چراغها.....
۲۳۴.....	روش تعمیر و جایگزینی لامپها.....
۲۴۰.....	سرویس سیستم تهویه مطبوع.....
۲۴۳.....	سرویس و نگهداری سقف بازشو▲.....

*** هشدار:** پس از انجام بازدید یا تمویض قطعات از جا نماندن دستمال یا ابزار دیگر در کنار قطعات موتور مطمئن شوید در غیر اینصورت ممکن است موجب بروز ایراد گردد. علاوه بر آن با توجه به دمای بالای موتور احتمال وقوع آتش سوزی نیز وجود دارد.

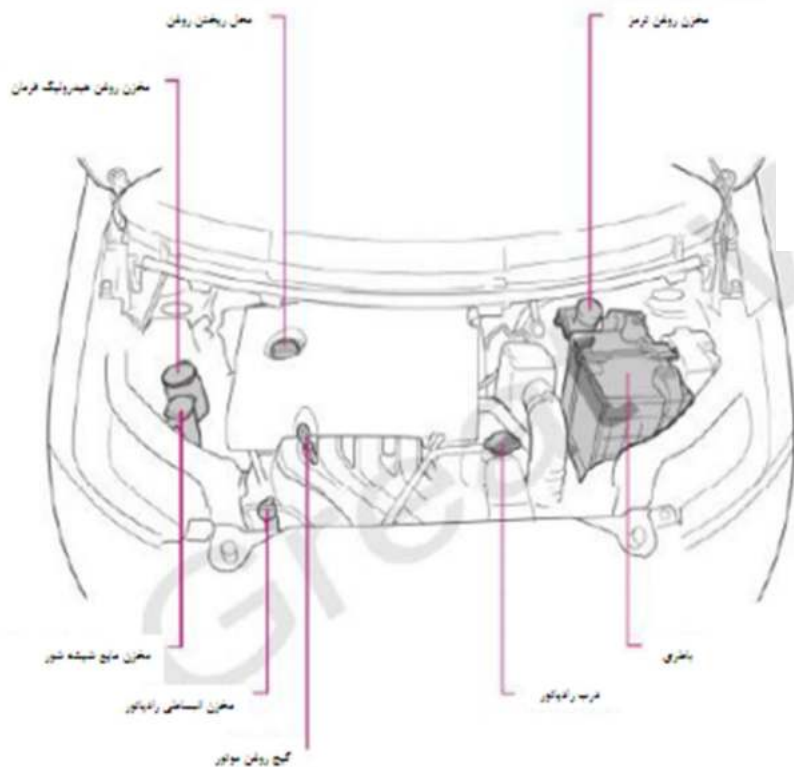

*** هشدار:** در هنگام کنترل و یا تمویض روغن موتور نسبت به رعایت موارد زیر اقدام نمایید. در غیر اینصورت احتمال سوختگی و یا آسیب های جدی دیگر وجود دارد.

• موتور خاموش باشد.

در هنگام روشن بودن موتور در صورت تماس با قطعات گردنده مانند تسمه و فن ممکن است دست ، لباس یا ابزار کشیده شده و گیر کند و موجب بروز حادثه گردد.

• قبل از خشک شدن موتور از کنترل سطح روغن و یا تمویض آن خودداری کنید.

حتی در زمان خاموش بودن موتور نیز مایع خشک کننده و روغن موتور هنوز داغ می باشند و در صورت تماس با بدن موجب سوختگی می گردند.

• از ریختن روغن های متفرقه و توصیه نشده در موتور خودداری کنید.

*** توجه:** روغن موتور را بصورت منظم و در فواصل طی شده توصیه شده تمویض کنید.

• مقدار کاهش روغن به نحوه رانندگی و نیز انجام بوموقع سرویس های توصیه شده خودرو بستگی دارد.

• پس از تمویض روغن موتور چند ثانیه موتور را روشن کرده و سپس آنرا خاموش کنید چند دقیقه منتظر مانده آنگاه نسبت به کنترل سطح روغن اقدام نمایید.

• هم روغن موتور و هم فیلتر روغن تمویض شده حاوی مواد آلاینده محیط زیست می باشند. با توجه به تجهیز مراکز مجاز نمایندگی دیار خودرو به لوازم مورد نیاز نگهداری روغن سوخته ، توصیه می شود تمویض روغن را فقط در این محل ها انجام دهید.

• روغن موتور

خودرو را در یک محل صاف پارک نموده و چند دقیقه پس از خاموش کردن موتور (حدود ۵ دقیقه) سطح روغن موتور را کنترل کنید.

سطح روغن باید بین علامت حداقل و حداکثر بر روی گیج روغن باشد.

در صورت پایین بودن سطح روغن از حداقل مقدار مجاز از طریق محل ریختن روغن تا رسیدن سطح روغن به مقدار ذکر شده روغن موتور بیافزاید.

سطح روغن نباید بالاتر از حداکثر مقدار مشخص شده بر روی گیج روغن باشد.

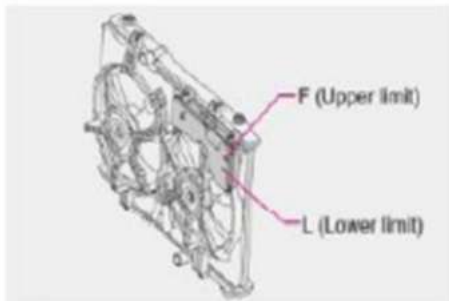

● مقدار مایع خنک کننده

پس از خنک شدن موتور سطح مایع خنک کننده باید بین علامت حداقل L و حداکثر F بر روی گیج روغن باشد.

« در صورت کاهش مداوم سطح مایع خنک کننده

رادیاتور ، شلنگ ها ، درب مخزن ابساطی شیر تخلیه و ظاهر واتر پمپ را بررسی کنید.

در صورت عدم وجود نشتی ، جهت بازدید درب رادیاتور و سیستم خنک کاری به یکی از مراکز مجاز نمایندگی دیار خودرو مراجعه کنید.

* توجه:

● فقط از مایع خنک کننده توصیه شده توسط خودرو ساز استفاده کنید.

● در صورت ریخته شدن مایع خنک کننده بر روی بدنه برای جلوگیری از آسیب دیدگی رنگ بدنه یا سایر قطعات سریعاً می بایست نسبت به زدودن آن از بدنه اقدام نمود.

* هشدار:

● در هنگام داغ بودن موتور از باز کردن درب رادیاتور خودداری کنید.

با توجه به وجود فشار بالا درون سیستم خنک کاری ، در صورت باز کردن درب رادیاتور مایع خنک کننده به خارج پاشیده شده و موجب سوختگی و آسیب های دیگر خواهد شد.

● در صورت نیاز به تعویض درب رادیاتور باید آنرا با نمونه اصلی و مجاز جایگزین نمود. در غیر اینصورت سیستم خنک کاری تحت تاثیر قرار خواهد گرفت.

● رادیاتور و کندانسور

● رادیاتور و کندانسور را بازدید نموده سپس گرد و خاک موجود بر روی آنها را بزدایید.

در صورت کثیف بودن بیش از حد رادیاتور و کندانسور و زمانی که از عملکرد کامل آنها مطمئن نیستید جهت بررسی و رفع عیب به یکی از مراکز مجاز نمایندگی دیار خودرو مراجعه کنید.

* هشدار:

● در هنگام داغ بودن موتور از تماس با رادیاتور و کندانسور خودداری کنید. در غیر اینصورت موجب سوختگی خواهد شد.



● محلول شستشوی شیشه

محلول شیشه شور جهت بهبود کیفیت دید راننده می باشد.

سطح محلول شیشه شور درون مخزن را کنترل کنید

درپوش مخزن را اندکی بکشید تا بتوانید محلول شیشه شور را درون مخن بیافزایید. از جایگزینی محلول شیشه شور با آب خودداری کنید.

● هشدار: رانندگی بدون محلول شیشه شور مجاز نمی باشد.

برخی از افزودنیهای محلول شیشه شور که در بازار عرضه می شود قابل اشتعال می باشند بنابراین ریختن آن در هنگام روشن بودن موتور یا داغ بودن آن ممکن است منجر به آتش سوزی شود.

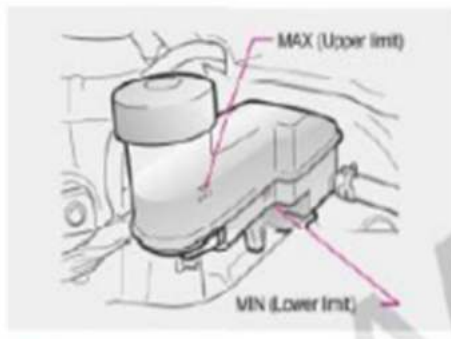

● روغن ترمز

● تشریح روش افزودن روغن ترمز

موارد احتیاطی در هنگام افزودن روغن ترمز:

1. درب مخزن روغن ترمز باید کاملاً بسته شده و آببندی گردد.
2. از جایبکه روغن ترمز خورنده بوده و احتمال ایراد آسیب به رنگ بدنه را دارد ، در صورت ریخته شدن آن بر روی بدنه باید فوراً تمیز گردد.
3. در صورت ورود آب یا سایر الودگیها بدرون روغن ترمز و چنانچه رنگ آببندی پیستون سیلندر اصلی معیوب شده باشد ، روغن ترمز و تمام قطعات پلاستیکی شامل لوله ها در سیستم ترمز باید تعویض گردند.

4. مقدار مناسب روغن در مخزن روغن ترمز باید بین حداقل (MIN) و حداکثر (MAX) مشخص شده باشد.

5. فقط از روغن ترمز ترکیبی DOT4 استفاده گردد.

6. از جایبکه روغن ترمز بسیار خورنده بوده و احتمال ایراد آسیب به رنگ بدنه را دارد ، در صورت ریخته شدن آن بر روی بدنه باید فوراً تمیز گردد یا با آب شستشو گردد.

* هشدار:

● روغن ترمز برای پوست انسان مضر بوده و بسیار خورنده می باشد و در صورت ریخته شدن آن بر روی بدن باید فوراً با آب خالص و صابون خنثی برای چند مرتبه شستشو گردد. در صورت خورده شدن غیر عمد روغن ترمز باید هرچه سریعتر اقدامات پزشکی مربوطه انجام گیرد.

● در صورت ناکافی بودن مقدار روغن ترمز در مخزن ، قدرت ترمز گیری کاهش یافته و احتمال وقوع تصادف افزایش می یابد.

● کنترل تسمه ها

مقدار سفتی تسمه پمپ فرمان هیدرولیک را کنترل کنید.

مقدار سفتی تسمه کمپرسور را کنترل کنید.

تسمه ها را از نظر وجود ترک و یا پارگی کنترل نموده و در صورت

مشاهده ایراد جهت بازدید و تعویض در صورت لزوم به نمایندگی

مجاز خدمات دیار خودرو مراجعه کنید.

● روغن فرمان هیدرولیک

مقدار روغن درون مخزن را بازدید کنید که می بایست بین حداقل و حداکثر باشد.

فقط از روغن ATF III جهت فرمان هیدرولیک استفاده کنید.

● توجه: در صورت ریختن روغن یا آب بر روی تسمه فوراً آنرا

تمیز نمایید.

● روش های جلوگیری از خوردگی بدنه خودرو :

با شستشو و واکس زنی مرتب خودرو آنرا تمیز نگهدارید.

بررسی و بازدید مرتب بدنه خودرو از نظر وجود آسیب های جزئی و ترمیم هرچه سریعتر آن.

باز بودن مجرای تخلیه آب در زیر خودرو و صندوق بمنظور جلوگیری از انباشت آب و رطوبت.

بازدید قسمتهای زیرین خودرو از نظر وجود شن ، نمک یا سایر آلودگی ها و شستشوی هر چه سریعتر آنها.

هرگز از آب جهت شستشوی درون اتاق استفاده ننموده و بجای آن از جارو برقی یا برس استفاده نمایید.

● توجه: از تماس قطعات الکترونیکی با آب یا سایر مایعات جلوگیری نمایید

● عوامل محیطی تاثیر گذار بر میزان خوردگی :

میزان خوردگی در شرایط زیر افزایش می یابد :

« مناطق دارای رطوبت نسبی بالا

« مناطقی که در آن دمای محیط همواره بالاتر از نقطه انجماد می باشند.

« مناطقی که دچار آلودگی هوا یا آلاینده های صنعتی هستند.

« مناطق ساحلی و مناطقی که جاده های آن معمولاً نمک می باشد.

تخریب رنگ و یا سایر پوشش های محافظ در اثر برخورد سنگریزه و یا تصادف های جزئی.

● رطوبت

رطوبت، آلودگی و شن های انباشته شده در زیر خودرو سرعت خوردگی بدنه را افزایش خواهند داد. برف و یخ انباشته شده در زیر خودرو نیز باسالی قابل زدودن و خشک شدن نمی باشد.

● دما

افزایش دما سرعت خوردگی قطعات دارای تپهویه ناکافی را افزایش می دهد.

● آلودگی هوا

آلاینده های صنعتی ، وجود نمک در آب یا هوا در مناطق ساحلی بسیار زیاد بوده و موجب افزایش سرعت خوردگی رنگ می گردد.

● عوامل رایج خوردگی در خودرو :

رطوبت، آلودگی ، گرد و غبار یا مواد خارجی باقی مانده بر روی سطوح فلزی ، سوراخ ها و سایر قسمت های بدنه.

تخریب رنگ و یا سایر پوشش های محافظ در اثر برخورد سنگریزه و یا تصادف های جزئی

بازدید های روزانه شامل مواردیست که هر روز قبل از حرکت باید انجام گیرد که این از شروط اولیه جهت یک رانندگی نرمال محسوب می شود.

مطابق با اطلاعات ارائه شده در این بخش خودروی خویش را سرویس کنید و در صورت مواجهه با هر نوع صدا، بو یا لرزش غیر عادی علت آنرا یافته و یا جهت بررسی بیشتر در اولین فرصت به یکی از نمایندگی های مجاز خدمات دیار خودرو مراجعه کنید علاوه بر آن در صورت نیاز به تعمیر کارشناسان نمایندگی مجاز خدمات دیار خودرو را از این امر آگاه نمائید.
در غیر اینصورت سرویس هایی که در اینجا مشخص گردیده است باید بطور مرتب انجام گیرد.

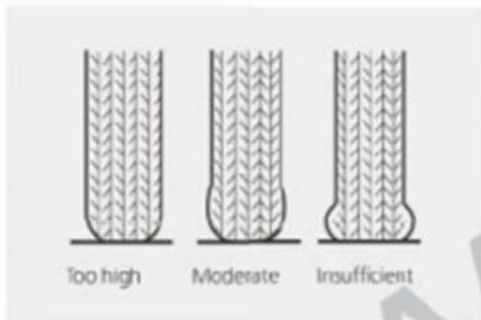

● فشار باد تایر ها

قبل از شروع به حرکت شرایط لاستیک ها و تماس آن با زمین را کنترل نموده و از فشار باد مناسب آن نیز مطمئن شوید.

۱. بهتر است با استفاده از فشار سنج مایمی یک بار نسبت به کنترل فشار باد تایر ها اقدام نمائید.

۲. در صورت نا مناسب بودن فشار باد چرخها لطفاً آنرا تا حد توصیه شده تنظیم نمائید.

★ **هشدار:** در صورتی که فشار باد تایر کمتر از حد توصیه شده باشد، این نه تنها موجب ناپایداری خودرو بلکه منجر به سایش لاستیک نیز خواهد گردید. در صورت رانندگی با سرعت بالا بدلیل لاستیک ترکیده و یا حتی تصادف ممکن است رخ دهد.

بنابراین لطفاً بازدید های روزانه باد چرخها و حتی چرخ بدک را تا حد توصیه شده تنظیم نمائید.

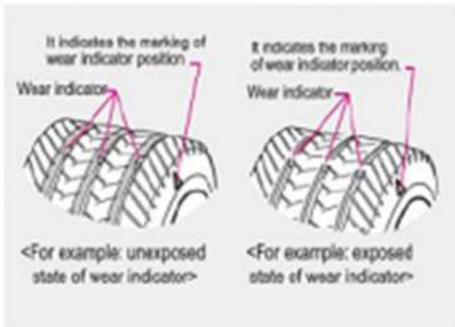

*** هشدار** لطفاً از پیکار بردن لاستیک های دارای ساییدگی بیش از حد خودداری کنید. استفاده از تایر های فلاد آج و شاخص ساییدگی منجر به افزایش خط ترمز و عدم توانایی در کنترل فرمان در روزهای بارانی گردد . علاوه بر آن ممکن است تایر ترکیده و تصادف رخ دهد.
در صورت ساییدگی بیش از حد لاستیک هر چه زودتر آنرا با نمونه استاندارد جایگزین نمایید.

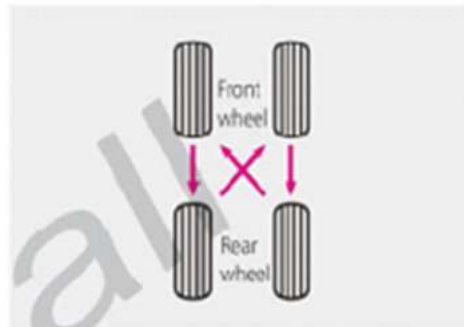

*** جایجایی تایر هلاکتیبر مکان تایر ها**

بمنظور ایجاد ساییدگی یکتواخت در تمام تایرها و نیز افزایش عمر مفید آنها پیشنهاد می گردد هر ۱۰۰۰۰ کیلومتر نسبت به جایجایی تایر ها اقدام نمایید.

*** توجه** فشار باد تایر را بطور مرتب کنترل نمایید که باید

معادل مقدر درج شده در کنار لاستیک باشد.

*** کنترل عمق آج لاستیک و ساییدگی غیر عادی آن**

سطح تماس لاستیک با زمین را کنترل کنید و اینکه آیا شاخص سایش روی لاستیک با زمین در تماس هست یا خیر(نشانهگر حداکثر ساییدگی مجاز).

همچنین وجود پدیده ساییدگی یکطرفه و موضعی قابل مشاهده و تفاوت آن با لاستیک های دیگر را نیز کنترل نمایید

● روشنائی

تمامی چراغ های جلو ، عقب ، راهنما ، مه شکن و چراغ های دیگر از نظر سالم بودن و نصب محکم در محل خود کنترل نموده و عمل تنظیم چراغ را برای چراغ های جلو انجام دهید.

سرویس های مذکور می بایست بطور منظم انجام گیرد . بعنوان مثال سرویس های دوره ای، شستشوی خودرو و غیره. چراغ هشدار و بیزر:

تمامی چراغ های هشدار و بیزر را از نظر سالم بودن کنترل کنید.

● برف پاک کن و شیشه شور

برف پاک کن و شیشه شور را از نظر سالم بودن کنترل کنید. تیغه ها نباید باعث ایجاد خط و خش بر روی شیشه شوند.

● گرم کن شیشه

در صورت روشن کردن بخاری آنرا در حالت دمیده شدن هوا بسمت شیشه قرار داده و از عملکرد مناسب آن و حرکت هوای گرم بسمت شیشه مطمئن شوید.

● تینه های برف پاک کن

در صورت عدم کارکرد نرمال تینه ها آنها را از نظر شکستگی و یا حرابی کنترل کنید

● درب ها و کاپوت

تمامی درب ها ، کاپوت و درب صندوق را بازدید نموده و از قفل شدن کامل آنها مطمئن شوید و در صورت لزوم قفل و لولای آنها را روغنکاری کنید.

ضامن قفل درب موتور را کشیده و پس از آزاد شدن خودکار آن و ایجاد فاصله بین کاپوت و اتاق مطمئن شوید که هنوز درب موتور با ضامن نگهداشته شده است.

در صورت رائندگی در معابری که در آنها نمک یا سایر مواد خورنده پاشیده شده است محل های روغنکاری شده را مرتباً بازدید کنید.

● مهره های چرخ

مهره های چرخ را کنترل نمایید که شل نشده باشند. در سرویس ۵۰۰۰ کیلومتر اولیه مهره های چرخ را بازدید و در صورت شل بودن سفت کنید.

● تنظیم فرمان و بالاس چرخ ها

در صورت کشیده شدن خودرو به یک سمت و یا ساییدگی غیر معمول لاستیک ها و نیز لرزش اتاق و فرمان در سرعت های بالا تنظیم فرمان و بالاس چرخ ها ضروری می باشد.

در هنگام بازدید روغن موتور و یا تعویض آن موارد مرتبط با سرویس و نگهداری مرتبط را نیز کنترل کنید.

● رادیاتور و شلنگ ها

فست جلویی رادیاتور را از نظر وجود مواد خارجی مانند گرد و خاک ، حشرات و برگ درختان بازدید نموده و در صورت وجود آنها تمیز کنید.

شلنگ ها را از نظر خوردگی ، تغییر فرم یا شل شدن کنترل کنید.

● باطری

باطری خودروی شما از نوع بی نیاز به سرویس می باشد.

● ترمز

پدیده هایی از قبیل کشیده شدن و انحراف از مسیر خودرو را کنترل کنید. پدال ترمز و بوستر ترمز:

از کارکرد نرمال پدال ترمز مطمئن شده و اینکه در صورت فشرده شدن کامل پدال امکان حرکت آن وجود دارد. عملکرد بوستر ترمز را کنترل نموده و نیز از وجود فاصله کافی بین پدال و کف اتاق مطمئن شوید.

خلاصی مجاز: 9-6 mm

● ترمز دستی

کورس عمل کردن ترمز دستی و اینکه آیا خودرو در صورت قرار داشتن در سراثیسی ها با کشیدن ترمز دستی متوقف می شود را کنترل کنید.

کورس عمل کردن ترمز دستی: 9-6 mm

● پدال کلاچ

از کارکرد نرمال پدال کلاچ مطمئن شده و نیز خلاصی مجاز آنها کنترل کنید.

خلاصی مجاز: 13-7 mm

● غربیلاک فرمان

تغییر شرایط فرمان مانند خلاصی بیش از حد ، سفی یا ایجاد سر و صدا و نظایر آن را بررسی کنید

● صندلی ها

قطعات کنترل کننده صندلی مانند تنظیم صندلی و پستی آن را کنترل کنید تا از صحت عملکرد آنها و فقل شدن صندلی پس از تغییر وضعیت آن مطمئن شوید. وضعیت پشت سری و اینکه براحتی بالا یا پایین می شوند و نیز فقل می گردند یا خیر را بررسی کنید.

تمامی قطعات گمریند یعنی (مانند ضامن، پایه گمریند ، تنظیم کننده و نگهدارنده) را از نظر عملکرد نرمال ، نصب محکم و ثابت کنترل کنید . همچنین گمریند را از نظر وجود پارگی و ترک یا بریدگی یا خرابی نیز بررسی کنید.

● پدال کلاچ

از کارکرد نرمال پدال کلاچ مطمئن شده و نیز خلاصی مجاز آنها کنترل کنید .

خلاصی مجاز: 13-7 mm

• نشتی مایعات

پس از توقف خودرو ، مدتی منتظر مانده و نشت بنزین ، روغن موتور یا سایر مایعات را کنترل کنید. خروج عادی آب در هنگام روشن کردن کولر را نیز کنترل کنید. در صورت مشاهده هر نوع نشتی دلیل آن را بررسی نموده و مقدار آنرا با انجام فوری تنظیمات مربوطه به مقدار عادی کاهش دهید.

• سیستم آگزوز

مطمئن شوید که لوله آگزوز محکم نصب شده و دارای ترک یا شکستگی نمی باشد. در صورت تولید صدای غیر عادی و یا خروج دود سنگین و بد بو جهت بررسی دلیل آن و رفع عیب به یکی از مراکز مجاز نمایندگی دیار خودرو مراجعه کنید.

• قسمت زیرین بدنه خودرو

قسمت زیرین بدنه خودرو مرتباً در معرض انواع مواد خوردنده ای که در کف جاده ها بمنظور آب شدن یخ ها می باشند و یا گرد و خاک می باشد. زدودن این مواد از زیر بدنه بسیار مهم می باشد در غیر اینصورت مواد مذکور بر روی لوله آگزوز ، شلسی ، لوله روغن انباشته خواهند شد. در انتهای فصل زمستان زیر خودرو را با آب بشوید تا گل و لای باقی مانده از زمستان تمیز شود.

انجام صحیح سرویس های توصیه شده خودرو اهمیت بسزائی در حفظ ظاهر خودروی شما دارد.

در موارد زیر بمنظور محافظت از رنگ خودرو هر چه سریعتر نسبت به شستشوی خودرو اقدام نمایید.

« پس از بارندگی ، برای محافظت در برابر خوردگی ناشی از باران های اسیدی

« پس از رانندگی در جاده های ساحلی

« پس از رانندگی در جاده های شن پاشی یا نمک پاشی شده

« در صورت وجود دوده ، فضولات پرندگان ، برگ درختان ، ذرات فلزی یا حشرات مرده بر روی سطح رنگ

« در صورت تجمع گرد و خاک و گل ولای بر روی سطح بدنه



● شستشوی بدنه خودرو

آلودگی ها را از گل بدنه با استفاده از اسفنج مرطوب و آب فراوان تمیز نموده و سپس با استفاده از آب گرم (و نه داغ) به همراه صابون های خنثی ، شوبنده های ویژه خودرو یا چند منظوره بدنه را تمیز کنید.

برای جلوگیری از لکه ناشی از قطرات آب با استفاده از دستمال پشمی بدنه را کاملاً خشک کنید.

از باز بودن سوراخ تخلیه آب در زیر لبه درب خودرو مطمئن شوید.



● شستشوی داخل اتاق خودرو

از شستشوی گرد و خاک و سایر آلودگی ها با استفاده از شنگ آب خودداری کنید. روش صحیح استفاده از جاروبرقی یا برس های نرم جهت تمیز کردن صندلی ها و داشبورد می باشد. سطوح پلاستیکی و چرمی را با دستمال آغشته به آب صابون قلیایی تمیز نموده سپس آنرا با دستمال تمیز خشک کنید.

قبل بکار بردن مواد محافظ فبیری دستورالعمل استفاده از آنرا بطور کامل مطالعه نمایید زیرا از آنجاییکه برخی از مواد محافظ فبیری حاوی مواد شیمیایی هستند از خود لکه بر جای خواهند گذاشت.

• زدودن لکه های آلوده

بمنظور جلوگیری از آسیب های طولانی مدت و یا لکه های آلوده بر روی بدنه هر چه سریعتر نسبت به برداشتن لکه های آسفالت ، روغن ، غبارات صنعتی ، حشرات مرده یا شاخه درختان از روی سطح رنگ اقدام کنید.

• شستشوی قسمت زیرین خودرو

پس از رانندگی در جاده های نمک پاشی شده باید زیر خودرو برای جلوگیری از خوردگی سیستم تعلیق و قطعات زیر خودرو در مجاورت با نمک و آلودگی ، شستشو داده شود. شرایط آبنمندی زیر خودرو را در زمستان و بهار کنترل نموده و در صورت لزوم نسبت به تعمیر آن اقدام کنید.

• واکس زنی

واکس محافظ رنگ بدنه بوده و ظاهر خودرو را نو جلوه می دهد. پس از واکس زدن بمنظور جلوگیری از تجمع واکس و ایجاد لکه ، انجام پولیشکاری پیشنهاد می گردد.

واکس زدن را پس از تمیز کردن کامل بدنه و با رعایت دستورالعمل ارائه شده توسط تولید کننده واکس انجام دهید.

از بکار بردن واکس های حاوی مواد ساینده خودداری کنید. زیرا بعضی از واکس ها که دارای مواد زبر یا حلال هستند ممکن است به رنگ بدنه صدمه بزنند.

واکس های زبر یا پولیشکاری برقی را بر روی بیس کوت / رنگ فوقانی جهت درخشش بیشتر و یا زدودن خط و خش انجام دهید.

* توجه:

1) از بکار بردن صابون های خانگی ، شونده های شیمیایی ، بنزین یا سایر حلال های رقیق خودداری کنید.

2) از بکار بردن پارچه های زبر مانند کرباس مثل دستکش های ظرف شویی خودداری کنید. در هنگام برداشتن توده های گل و لای و مواد انباشته شده بر روی بدنه خودرو بمنظور جلوگیری از ابراد آسیب به رنگ یا ایجاد خط و خش مراقب باشید.

3) بمنظور جلوگیری از ایجاد لکه های آب بر روی بدنه از شستشوی آن در زیر تابش مستقیم آفتاب و یا در زمان داغ بودن بدنه خودداری کنید.

● قطعات دارای پوشش کروم

همه قطعات دارای پوشش کروم را داده با استفاده از پولیش های فاقد مواد ساینده شستو دهید تا درخشندگی آنها حفظ شود.

● قطعات پلاستیکی

قطعات پلاستیکی با حلال های قلیایی قابل شستو می باشد. در صورت تمیز نشدن می توانید بجای حلال های آلی از پاک کننده های ویژه پلاستیک استفاده کنید.

● کمر بند ایمنی

کمر بند های ایمنی را با استفاده از یک اسفنج آغشته به حلال های خنثی تمیز کنید. تا خشک شدن کامل کمر بند آنها تمیز نکرده و مانع از جمع شدن آن شوید. از سفید کننده یا مواد رنگبری یا حلال های شیمیایی استفاده نکنید زیرا بعضی از این مواد استحکام کمر بند را کاهش می دهند.

● تمیز کردن شیشه ها

با استفاده از شیشه شور لایه دوده موجود بر روی شیشه ها را تمیز کنید. پس از توقف خودرو در زیر آفتاب لایه نازکی از دوده بر روی شیشه ها می نشیند و به آسانی با استفاده از شیشه شور و دستمال نرم قابل برداشتن می باشد.

در هنگام شستوی سطح داخلی شیشه از بکار بردن ابزار نوک تیز یا حلال های حاوی مواد ساینده و کثراید خودداری کنید. این ابزار ممکن است به ترمینال های الکتریکی - آنتن رادیو یا المنت گرمکن شیشه عقب را خراب کند.

● شستوی رنگ آلومینیومی چرخ ها

چرخ ها را بطور مرتب تمیز کنید - بویژه پس از رانندگی در جاده های نمک پاشی شده در زمستان - در صورت عدم شستوی چرخ ها - نمک سطح آنها را خواهد پوشاند.

● محل انجام سرویس ها و تعمیرات کلی خودرو

در صورت نیاز به انجام سرویس یا تعمیرات شما باید به یکی از مراکز مجاز نمایندگی خدمات دپار خودرو مراجعه کنید.

تعمیری تکنسین های متخصص انجام سرویس در نمایندگی های خدمات دپار خودرو آموزش های حرفه ای مربوطه را گذرانده اند اطلاعات مربوط به آخرین سرویس ها از طریق دفترچه فنی، راهنمای انجام سرویس و دوره های آموزشی در مرکز خدمات آموزشی ارائه گردیده است. آنها دارای صلاحیت لازم جهت انجام سرویس خودرو های دپار خودرو برای پیشگیری از نیاز به انجام تعمیرات پر هزینه می باشند.

شما مطمئن باشید که مراکز مجاز نمایندگی خدمات دپار خودرو با انجام بهترین خدمات مورد نیاز شما هم از نظر اقتصادی و هم تخصص کافی رضایت شما را جلب خواهند کرد.

● سرویس های اولیه اجباری

سرویس های اولیه اجباری یکی از مهمترین سرویس های دوره ای است. بنابر این نقش بسیار مهمی در تضمین حفظ شرایط بهینه خودروی جدید شما ایفاء می کند.

در صورت انجام سرویس های دوره ای در زمانهای مقرر عملکرد خوب خودرو، شرایط موتور، سیستم کنترل اگزوز و سیستم مکانیکی خودروی جدید شما تضمین می گردد. این سرویس ها باید در یکی از مراکز مجاز نمایندگی دپار خودرو انجام شود.

اگرچه در صورت رانندگی در شرایط نامساعد و بد باید فواصل زمانی انجام سرویس ها کوتاهتر شود. شما موظف به انجام سرویس های توصیه شده در موعد مقرر می باشید.



۱. کلید را باز کنید.

یک پیچ گوشه‌ای پشت کلید را با پیچ گوشتی باز کنید و تا باز شدن کلید آن را بچرخانید.

*** توجه:** بمنظور جلوگیری از ایراد آسیب به کلید سر پیچ گوشه‌ای را با پارچه بپوشانید.

*** توجه:** در هنگام تعویض باتری ریموت کنترل موارد زیر را مد نظر داشته باشید.

- برای تعویض باتری قسمت‌های میکرو را شل نکنید.
- قطب‌های مثبت(+) و منفی(-) باید بطرز صحیح نصب شوند.
- از کج کردن الکتروود در باتری خودداری نموده و مدول‌های میکرو باید عاری از مواد زائد یا چربی باشند.
- باتری مستعمل باید مطابق با قوانین محلی معدوم گردد. برای حفاظت از محیط زیست از انداختن آن در سطل آشغال خودداری کنید.

*** هشدار:** مانع از بازمیدن باتری یا سایر قطعات کلید توسط کودکان شوید و در صورت بازمید شدن فوراً به پزشک مراجعه نمایید.

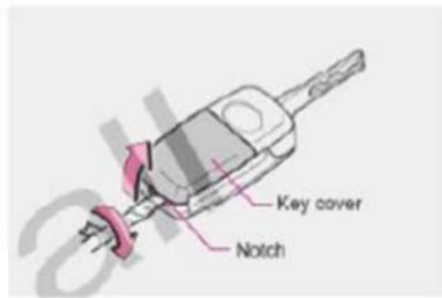

• روش تعویض باتری ریموت کنترل

بکمک یک پیچ گوشه‌ای بچرخانید پشت صفحه کلید را باز کنید.

بکمک یک پیچ گوشه‌ای تحت که سر آنرا با چسب پوشانده‌اید، پوسته رویی را باز کنید.

مدول میکرو را از درون پوسته خارج کنید.

کلید باتری را در آورده و باز کنید.

باتری نو را جایگزین نموده و عملکرد مطلوب کلید را کنترل کنید.

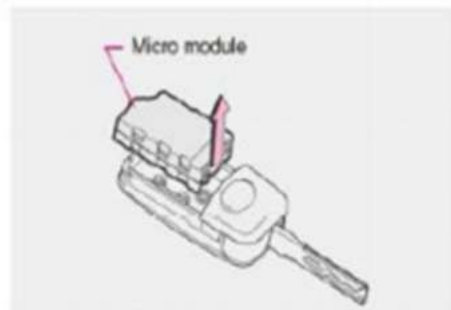

۲. مدول میکرو را از خارج کنید.

بکمک ناخن خود مدول میکرو را از درون پوسته اصلی خارج کنید.

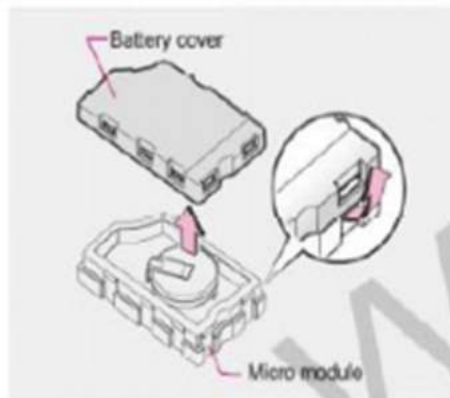

۳. کاور باتری را از روی مدول میکرو بردارید. را از درون پوسته اصلی خارج کنید.



۴. برد میکرو مدار چاپی را خارج کنید.

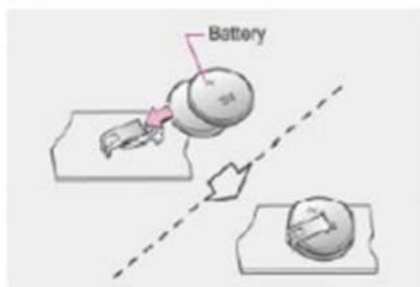

۵. باتری را تمیز کنید.

باتری کهنه را خارج کرده و باتری نو را در جایکه قطب مثبت آن سمت بالاست بجای آن قرار دهید.

۶. برد میکرو مدار چاپی را نصب کنید و درپوش زیرین باتری را سفت کنید.

۷. میکرو مدول و درپوش باتری را نصب نمایید.

میکرو مدول را درون بدنه اصلی قرار داده و درپوش باتری را نصب نمایید.

۸. از عملکرد دکمه های کلید مطمئن شوید.

با فشردن هر یک از دکمه های کلید و روشن شدن شدن چراغ LED از عملکرد صحیح باتری مطمئن شوید.



۱. بازوی برف پاک کن را از غلاف آن خارج کنید.

*** هشدار:** در صورت یخ زدگی تیغه برف پاک کن درون غلاف آن از روشن کردن و بکار بردن آن قبل از خوب شدن یخ ها و حرکت آزادانه تیغه ها خودداری کنید ، در غیر اینصورت ممکن است موتور برف پاک کن آسیب ببیند.

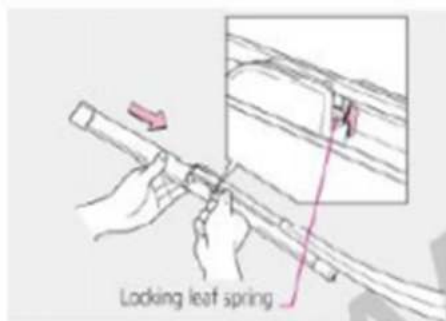

۲. تیغه ها را از روی بازوی برف پاک کن خارج کنید.

« فنر برگی قفل کننده را فشار دهید.

« تیغه را تا جاییکه از روی بازو خارج شود به سمت فنر برگی قفل کننده بکشید.

*** توجه:** از قرار دادن مستقیم بازوی برف پاک کن بر روی شیشه خودداری کنید ، در غیر اینصورت ممکن است موجب خراشیدگی شیشه بشود.

*** توجه:** در صورت آسیب دیدگی تیغه برف پاک کن جلو، مجموعه تیغه را مستقیماً تعویض کنید.



۴ بازوی برف پاک کن را از خلاف آن خارج کنید.

۵ مجموعه تینه را به سمت بالا چرخانده و آنرا از روی بازوی خارج کنید.

***توجه:** از فرار دادن مستقیم بازوی برف پاک کن بر روی شیشه خودداری کنید ، در غیر اینصورت ممکن است موجب خراشیدگی شیشه بشود.



۳ تینه برف پاک کن را به سمت پایین کشیده و از قسمت انتهایی بازوی خارج کنید.



۱ تینه جدید را از میان فلاب U شکل بازوی برف پاک کن وارد کنید.

۲ نگهدارنده را ولرد شیار تینه برف پاک کن کنید.

توجه: در صورت عدم وجود نگهدارنده برای تینه جدید می توانید از نگهدارنده تینه قدیمی استفاده کنید.

۴. تعویض فیوز

در صورت سوختن فیوز آنرا با نمونه ای که بر روی درب جعبه فیوز مشخص گردیده است جایگزین کنید.

در صورت روشن نشدن چراغ ها احتمالاً فیوز مربوطه سوخته است.

در شرایط زیر جهت بررسی و بازدید به نمایندگی مجاز خدمات دیار خودرو مراجعه نمایید.

« در صورت سوختن مکرر فیوز پس از هر بار تعویض

« در صورت کار نکردن مدار پس از تعویض فیوز

*** هشدار:** از بکار بردن فیوزهای متغایر با فیوز توصیه شده خودداری کنید در غیر اینصورت فیوز گرم شده می سوزد و احتمال آتش سوزی وجود دارد.

● روش بازدید و تعویض فیوز

۱. سوئیچ را در وضعیت lock قرار دهید.

۲. درپوش جعبه فیوز را بردارید.

برجسب مشخصات فیوز بر روی درب جعبه فیوز قرار دارد.

۳. فیوز را کنترل کنید.

مطابق با دلیل وقوع ایراد و شرح روی درب جعبه فیوز کنترل نمایید که آیا فیوز سوخته است یا خیر.

فیوز سوخته

فیوز سالم

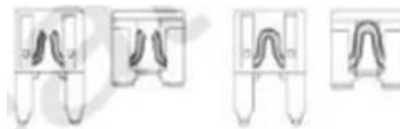

در صورت روشن نشدن لوازم و تجهیزات برقی احتمال سوختن فیوز وجود دارد.

فیوز را بترتیبی که در زیر می آید بازدید و تعویض کنید.

در رابطه با موضوعات مرتبط با فیوزها با نمایندگی مجاز خدمات دیار خودرو تماس بگیرید.

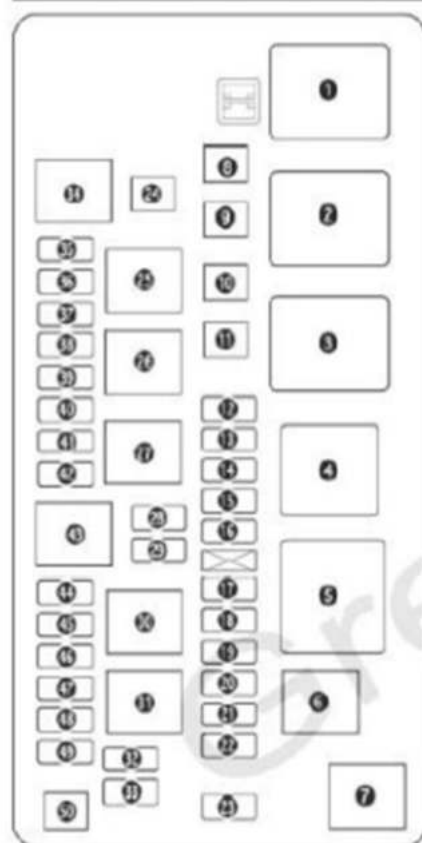

● # جمبه فبوز (داخل اتاق)

شماره	امبر مجاز	مدار
۱	----	رله فن بخاری
۲	----	رله دور تند فن بخاری
۳	----	بدون استفاده
۴	----	رله شیشه بالابر
۵	----	رله فلاشر
۶	----	رله چراغ های کناری
۷	----	بدون استفاده
۸	۴۰	فن بخاری
۹	----	بدون استفاده
۱۰	۳۰	در و پنجره
۱۱	----	بدون استفاده
۱۲	۱۵	گیربکس اتوماتیک
۱۳	----	بدون استفاده
۱۴	----	بدون استفاده
۱۵	----	بدون استفاده
۱۶	۱۵	هشدار خطر

شماره	امبر مجاز	مدار
۲۶	----	چراغ مه شکن عقب
۲۷	----	کمپرسور کوئل
۲۸	۱۵	فندک
۲۹	۱۵	ACC
۳۰	----	رله برف پاک کن
۳۱	----	رله گرمکن شیشه عقب
۳۲	۱۵	مونور
۳۳	۱۰	شارژر
۳۴	----	رله IG
۳۵	۱۰	بشت امبر
۳۶	۱۰	روشنایی داخلی
۳۷	۱۵	چراغ مه شکن جلو
۳۸	۱۰	چراغ مه شکن عقب
۳۹	۲۰	فعل مرکزی
۴۰	۱۰	چراغ ترمز
۴۱	۱۵	CD(MP۳)

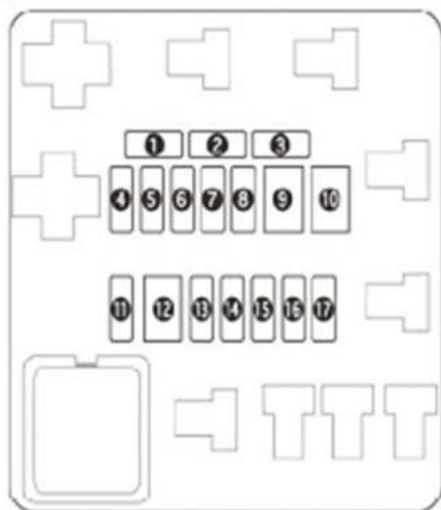

● **جمبه فیوز داخل محفظه موتور**

شماره	آمپر فیوز	مدار
1	۱۰ آمپر	بندک
2	۱۵ آمپر	بندک
3	۲۵ آمپر	بندک
4	۱۵ آمپر	اولین پمپ
5	۱۵ آمپر	بوق
6	۲۵ آمپر	ABS
7	استفاده نشده (گیربکس معمولی)	
8	۱۰ آمپر	کنترل پویست گیربکس (گیربکس اتوماتیک)
8	---	استفاده نشده
9	۳۰ آمپر	رله فن موتور کولر
10	۲۰ آمپر	رله فن موتور کولر
11	۳۰ آمپر	استارت
12	---	استفاده نشده
13	۱۵ آمپر	AMT
14	۲۵ آمپر	رله اصلی
15	۱۵ آمپر	نور V۰
16	۱۵ آمپر	نور پایین
17	۱۰ آمپر	کنترل پویست موتور

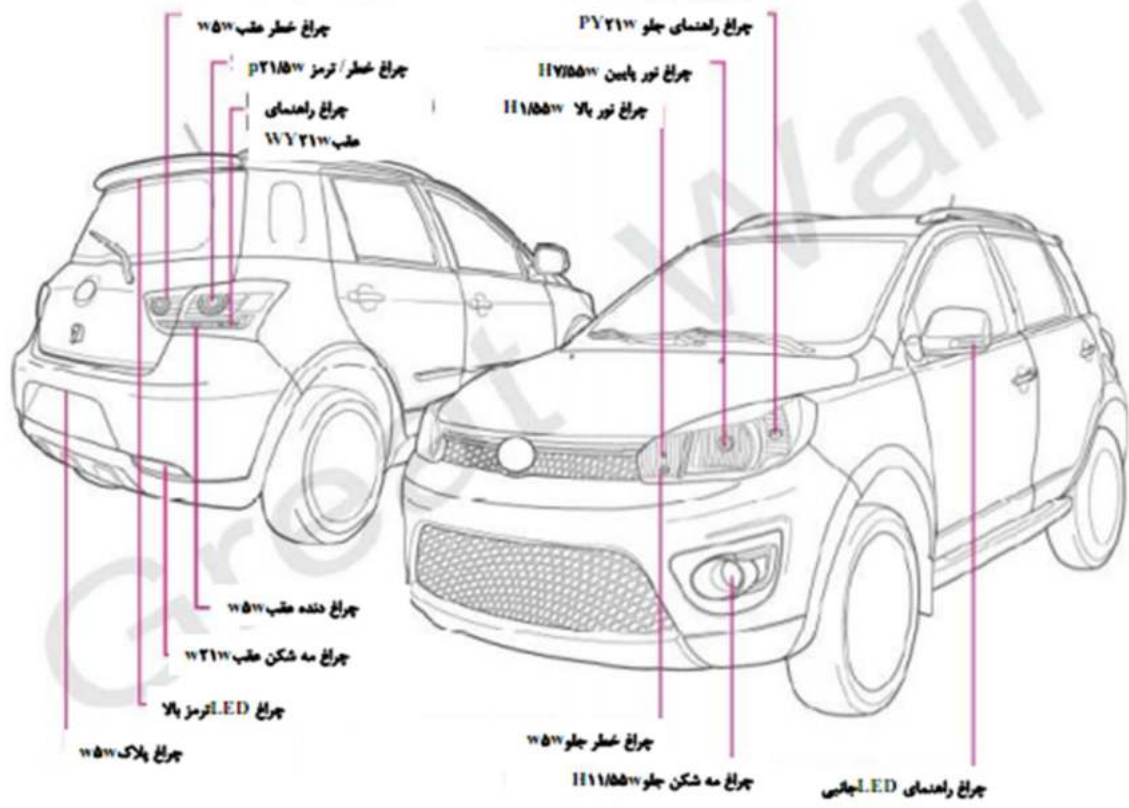

*** هشدار:** کار برد ، تمویض یا سرویس اشتباه لوازم برقی بدون توجه به مشخصات الکتریکی آنها ممکن است منجر به عملکرد ناهمس و یا آتش سوزی گردد. پیاد داشته باشید همواره قبل از تمویض لامپ باید کابل منفی باتری قطع شود.

● پیشنهاد می گردد برای تمویض لامپ ایراد به یکی از نمایندگی های خدمات مجاز دیار خودرو مراجعه کنید. تنظیم نور و کارکرد مناسب چراغ های جلو اهمیت ویژه ای در جلوگیری از اعمال مجازات های قانونی دارد.

● با توجه به وجود فشار گاز درون لامپ های هالوژنی ، در صورت شکستن قطعات آن پخش خواهد شد.

● در هنگام در دست گرفتن لامپ های هالوژنی از تماس با سر لامپ خودداری کنید. در غیر اینصورت و لمس قسمت شفاف لامپ سطح آن آلوده شده و پس از روشن شدن و داغ شدن لامپ چربی های مذکور سوخته و سطح آن کدر می گردد که بر عمر لامپ نیز تاثیر منفی می گذارد. در صورت لمس اتفاقی موضع را با دستمال آغشته به الکل تمیز نموده و بگذارید خودبخود خشک گردد.

● تمویض لامپ

معمولاً برای تمویض چراغ باید قطعات دیگر خودرو نیز باز شوند. بویژه در مورد لامپ هایی که درون محفظه موتور می باشند. بهمین دلیل نیاز به تخصص و مهارت ویژه ای دارد.

ضوابط کلی

1. قبل از تمویض لامپ آنرا خاموش کرده و اکتید شدن محل کنتاکت لامپ را بررسی کنید.
2. لامپ سوخته را با نمونه مشابه (تول و نوع) جایگزین کنید.
3. پس از تمویض چراغ جلو بمنظور افزایش ایمنی جهت تنظیم نور چراغ به نمایندگی های مجاز خدمات دیار خودرو مراجعه نمایند.

با استفاده از چراغ تست از روشن شدن همه لامپ ها مطمئن شوید. علت روشن نشدن لامپ ، معمولاً سوختن فیوز و یا خرابی لامپ می باشد. فیوز را تست کنید و در صورت سالم بودن سراغ لامپ بروید.

چنانچه فیوز و لامپ هر دو سالم باشند، می بایست جهت بررسی ایراد به یکی از نمایندگی های خدمات مجاز دیار خودرو مراجعه کنید.

● سرویس تجهیزات ، پشت آمپر و چراغ چک

پس از روشن کردن موتور از کارکرد صحیح نشانگرها و چراغ چک مطمئن شوید.

در صورت وجود ایراد به نمایندگی های مجاز خدمات دیار خودرو مراجعه نمایند.

● برخی اوقات لایه نازکی از بخار آب سطح داخلی شیشه چراغ جلو را می پوشاند در شرایط آب و هوایی مرطوب و گرم این یک پدیده طبیعی محسوب می شود پس از روشن شدن چراغ برخی از پدیده ها بتدریج محو می شوند. در صورت وجود آب درون کاسه چراغ به نمایندگی مجاز خدمات دیپار خودرو مراجعه کنید.

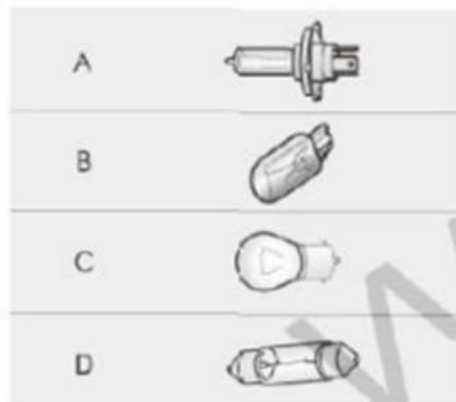

● انواع لامپ

انواع مختلفی از لامپ ها در روی خودرو نصب شده است :

الف لامپ هالوژنی : برای خارج کردن این نوع لامپ ها فنر نگهدارنده بر روی لامپ را آزاد کنید

ب لامپ تمام شیشه ای : جهت خارج کردن آنرا بیرون کشیده و برای جا زدن آنرا بداخل فشار دهید.

ج لامپ جیبی : لامپ را از نشیمنگاه آن خارج کرده ، ل آنرا بداخل فشار دهید و در جهت عقربه های ساعت بچرخانید سپس بیرون بکشید.

د لامپ دو کنتاکت : جهت خارج کردن آنرا بیرون کشیده و برای جا زدن آنرا بداخل فشار دهید.

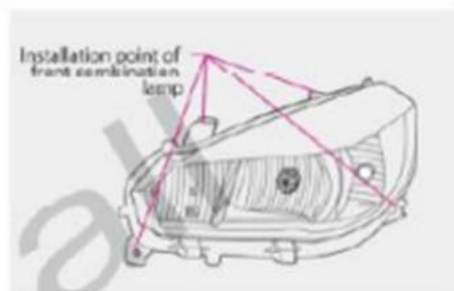

● پیاده و سوار کردن چراغ جلو

***توجه:** قبل از پیاده کردن چراغ جلو سپر جلو را باز کنید بر عکس در هنگام نصب ابتدا چراغ را بسته سپس سپر را ببندید.

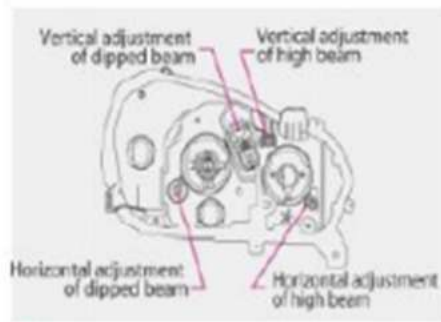

● تنظیم نور چراغ های جلو

*توجه: جهت تنظیم نور چراغ های جلو به نمایندگی مجاز خدمات دیپار خودرو مراجعه کنید.

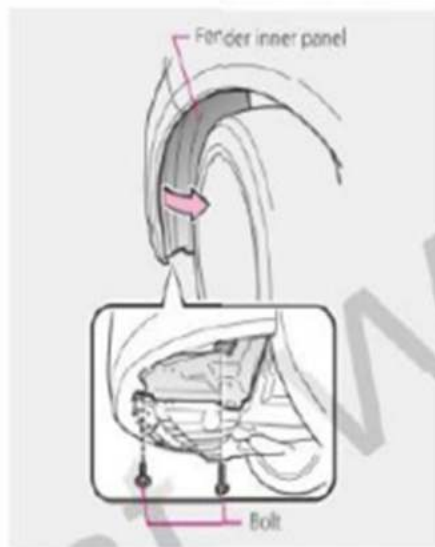

● روش پیاده کردن چراغ مه شکن جلو

۱. شل گیر زیر گلگیر را باز کرده و فرمان را تا آخر سمت راست بپوشانید. (سمت شاگرد بپوشانید.)

دو عدد پیچ را باز کنید تا شل گیر آزاد شود.

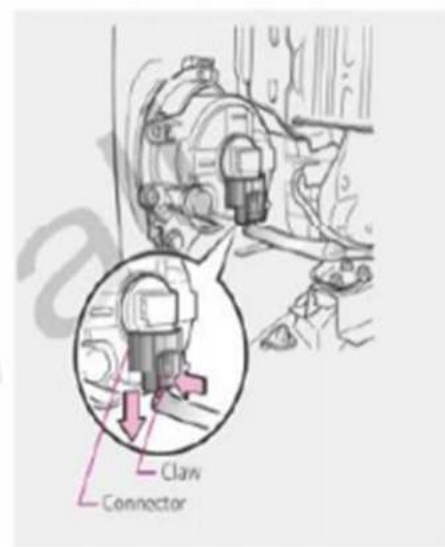

۲. کانکتور را جدا کنید.

ضامن را فشار داده و کانکتور چراغ را جدا کنید.

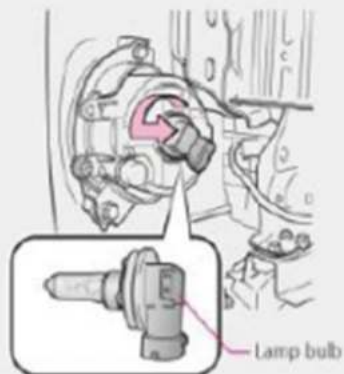

۳. در آوردن لامپ

لامپ را در جهت فلش بپرخانید تا خارج شود

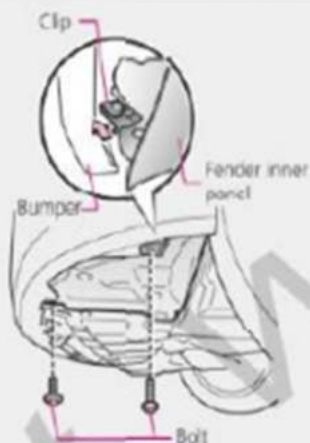

*Explanatory drawing of driver seat side

۴. نصب لامپ و کانکتور در جهت عکس پیاده کردن

صفحه زیر گلگیر را وارد گیره نگهدارنده در سیر کرده و پیچ ها را با سفت بالا سفت کنید.

***توجه:** از محکم شدن صفحه زیر گلگیر پس از اتمام عملیات نصب مطمئن شوید.

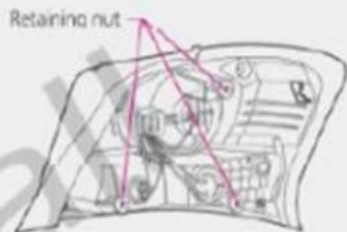

• پیاده کردن چراغ عقب

دربوش چراغ های عقب را باز کنید.

سه عدد مهره نگهدارنده را از روی دربوش باز کنید. مجموعه چراغ عقب را باز کرده و دسته سیم را قطع کنید.

لامپ را از درون جالامبی خارج کنید.

« برای خارج کردن جالامبی لامپ ترمز آنرا در جهت عقربه های ساعت و برای خارج کردن لامپ آنرا در جهت خلاف عقربه های ساعت بپرخانید.

« روش خارج کردن چراغ های دنده عقب و راهنما نیز مشابه با روش در آوردن چراغ ترمز می باشد.

مجموعه چراغ عقب را بروش عکس مراحل پیاده کردن نصب کنید.

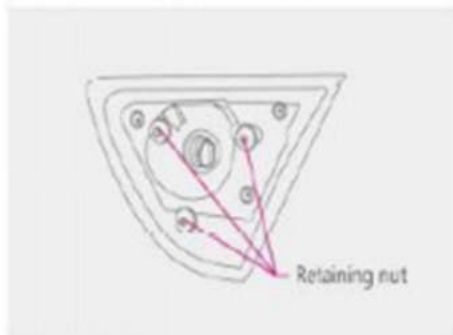

● پیاده کردن چراغ خطر عقب

1. پوشش درب صندوق را باز کنید.
2. سه عدد مهره نگهدارنده را باز کرده و کانکتور را جدا کنید سپس چراغ خطر عقب را جدا کنید.
3. جا لامپی را در جهت پاد ساعتگرد چرخانده خارج کنید و لامپ را از درون آن بیرون بکشید.
4. عملیات بالا را در جهت عکس انجام دهید تا لامپ نصب شود.

● تمویض چراغ نمره

جا لامپی را چرخانده خارج کنید و لامپ را از درون آن بیرون بکشید.

عملیات بالا را در جهت عکس انجام دهید تا لامپ نصب شود.

● تمویض چراغ ترمز بالا

معمولاً از لامپ LED بعنوان چراغ ترمز بالا استفاده می شود.

برای تمویض و تعمیر لامپ مذکور به یکی از نمایندگی های مجاز خدمات دیار خودرو مراجعه نمایید.

● تمویض لامپ چراغ مطالعه

● چراغ مطالعه : ۱۰ وات

● چراغ مطالعه (همراه با کلید سان روفا) : ۵ وات

لامپ حبیبی : ۵ وات

لامپ دو گنناکت : ۱۰ وات

1. لنز روی لامپ را با استفاده از پیچ گوشتی خارج کنید.

2. گیره جالی را آزاد کنید تا لامپ خارج شود. لامپ نو را جایگزین کرده و از محکم شدن آن باغ همان گیره ها مطمئن شوید.

3. لنز روی لامپ را مجدداً نصب کنید.

★ توجه: برای جلوگیری از ایجاد خراش بر روی چراغ

سطح پیچ گوشتی را با پارچه بپوشانید.

● تمویض چراغ صندوق عقب

● چراغ صندوق عقب : ۱۰ ولت

۱. لنز روی لامپ را با استفاده از پیچ گوهی خارج کنید.
۲. گیره جانی را آزاد کنید تا لامپ خارج شود. لامپ نو را جایگزین کرده و از محکم شدن آن باغ همان گیره ها مطمئن شوید.
۳. لنز روی لامپ را مجدداً نصب کنید.

★**توجه:** برای جلوگیری از ایجاد غرغرش بر روی چراغ سطح پیچ گوهی را با پارچه بپوشانید.



۲. جعبه داشبورد را پیاده کنید.

درب جعبه داشبورد را باز کنید و فلان را از درون آن بیرون بکشید تا بتوان جعبه داشبورد را پیاده نمود.

***توجه:** ممکن است شبکه های رادیاتور آب و کندانسور گرفته شده و کثیف گردند و برای تمیز کردن آن فقط باید از یک برس نرم و یا فشار ملایم آب استفاده نمود.

در فصول سرد سال نیز زمانی که موثر در دمای نرمال بوده و در دور آرام کار می کند . هفته ای یکبار و حداقل بمدت ۱۰ دقیقه کوئلر را روشن کنید این بخاطر گردش گاز میرد درون کندانسور می باشد.

در صورت کاهش عملکرد سیستم تهویه نسبت به گذشته جهت بررسی بیشتر به یکی از نمایندگی های مجاز خدمات دیار خودرو مراجعه کنید فقط از گاز R۱۳۲B (HFC۰۱۳۲B) جهت شارژ سیستم تهویه استفاده کنید.

***توجه:** هنگام انجام تعمیرات در سیستم تهویه تعمیرکار متعهد به استفاده از سیستم بازیافت گاز کوئلر می باشد اینسیستم قادر به پکارت گیری مجدد گاز کوئلر می باشد علاوه بر آن ورود گاز به هوا منجر به آلودگی محیط زیست خواهد گردید.

● تمویض فیلتر هوای اتاق

۱. سوئیچ را در وضعیت "lock" قرار دهید.

● نظافت و بازدید

در صورت کم بودن گاز کوئلر مقدار سرما دهی سیستم کم می شود قبل از فرا رسیدن فصل تابستان آنرا بازدید و شارژ کنید در رابطه با نحوه کنترل سیستم تهویه با نمایندگی های مجاز خدمات دیار خودرو تماس بگیرید

سیستم تهویه خودروی شما از نوع مدار بسته بوده و لزوماً افراد متخصص مجاز به تعمیر یا سرویس آن می باشند. شما باید برای عملکرد بهینه سیستم مطلقاً با آنچه در ادامه خواهد آمد اقدام نمائید.

رادیاتور آب و کندانسور را بطور مرتب بازدید کنید. گرد و خاک ، برگ درختان و حشرات مرده را از روی آنها تمیز کنید. برخی از مواد مانع از جریان کامل هوا شده و عملکرد سیستم را کاهش می دهند و باید توسط یک برس نرم و یا یکمک فشار ملایم آب برداشته شوند

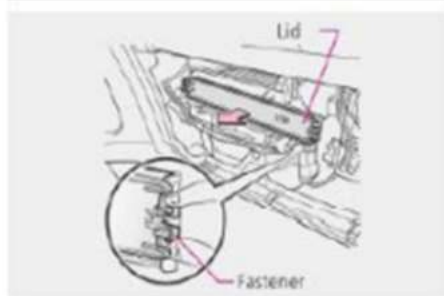

۳. باز کردن درپوش محفظه فیلتر

گیره نگهدارنده در سمت راست محفظه فیلتر را فشار داده و فیلتر را بیرون بکشید.

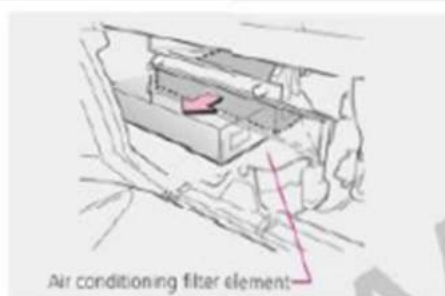

۴. فیلتر را بیرون بکشید.

فیلتر را بیرون بکشید.



۵. فیلتر جدید را نصب کنید.

فیلتر را نصب کنید.

در هنگام نصب دقت کنید علامت فلش روی فیلتر باید بسمت بالا باشد.

۶. از کردن درپوش محفظه فیلتر

شکاف موجود بر روی درپوش و محفظه را در مقابل هم قرار داده و نصب کنید.

در هنگام نصب دقت کنید علامت فلش روی درپوش باید بسمت بالا باشد.



۷. نصب جمبه داشبورد

جمبه داشبورد را عکس روش باز کردن نصب کنید.

* توجه: در هنگام تمویض فیلتر هوای اتاق مولده زیر را رعایت نمایید.

● در صورت کاهش قابل توجه حجم هوای ورودی به اتاق منافذ فیلتر مسدود شده است و باید تمویض گردد.

● فیلتر هوای اتاق قابل شستشو و تمیز کردن نمی باشد.

● فیلتر را بصورت محکم در جای خود نصب نموده و از قرار دادن آن بصورت ذخیره شده خودداری کنید.

● تنها در صورت نصب فیلتر هوای اتاق اقدام به استفاده از سیستم تهویه کنید. در غیر اینصورت امکان بروز خطا وجود دارد.

● در هنگام نصب فیلتر هوای اتاق سوئیچ را در وضعیت "LOCK" قرار دهید.

● تمویض فیلتر هوای ورودی به اتاق

« سیستم تهویه مطبوع دارای یک عدد فیلتر می باشد که می بایست بطور مرتب بازدید و در صورت لزوم تمویض گردد.

« جهت تمویض فیلتر هوای ورودی به اتاق نیاز به ابزار خاصی نمی باشد.

« جهت کسب اطلاعات بیشتر در مورد فیلتر هوای ورودی به اتاق با نمایندگی مجاز خدمات دیار خودرو تماس بگیرید.

● استاندارد تمویض

فیلتر هوای ورودی به اتاق

پیشنهاد می شود پس از طی ۶۰۰۰ کیلومتر اولیه از خریدن خودرو فیلتر تمیز گردد. پس از آن هر ۳۰۰۰ کیلومتر اقدام به تمیز کردن فیلتر نموده و در صورت طی ۱۵۰۰۰ کیلومتر باید فیلتر تمویض شود.

● مراحل انجام سرویس های روزمره

1. در زمان بسته بودن سان روف آترا با دست فشار داده و پیچ های شیشه را کنترل کنید که شل نباشد. در غیر اینصورت در حین حرکت شیشه بالا و پایین می شود. در صورت شل بودن پیچ های مذکور آنها را با گشتاور N.M ۶ ۴/۵- سفت کنید.
2. شیشه سان روف را باز کرده و شیار های موجود در دو طرف آترا از نظر وجود گرد و خاک و سایر مواد خارجی بازدید کنید. در صورت وجود آلودگی های مذکور شیشه را با دستمال نرم تمیز کنید.
3. سان روف را چندین بار باز و بست کرده و از گیر نکردن آن مطمئن شوید. در صورت گیر کردن ریل های آن را تمیز کرده و با روغن یا گریسی که جاذب گرد و خاک نباشد آغشته کنید.
4. در زمان بسته بودن سان روف آفتابگیر را بکشید تا از حرکت ملایم آن مطمئن شوید. در صورت گیر کردن آفتابگیر را هل دهید تا به مقدار حداکثر باز شود. و ریل های آن را تمیز کرده و با روغن یا گریسی که جاذب گرد و خاک نباشد آغشته کنید.

5. در صورت اعمال روغن بیش از حد آترا با یک پارچه نرم تمیز کنید تا مانع از آلودگی سایر قطعات جانی خودرو گردد.

6. سان روف را چندین بار باز و بست کنید تا از عملکرد آن مطمئن شوید.

7. سان روف را تا نیمه باز کرده و با استفاده از یک اسفنج نرم گرد و غبار، شن و مواد خارجی دیگر را از روی لاستیک آبندهی تمیز کنید.

8. سان روف را تا انتها باز کرده و با استفاده از یک اسفنج نرم گرد و غبار، شن و مواد خارجی دیگر را از روی لاستیک آبندهی تمیز کنید.

● سرویس های منظم روزانه

روغنکاری روزانه سان روف به شرایط آب و هوایی و دفعات استفاده از آن بستگی دارد. کیلومتر سرویس سان روف قابل تغییر می باشد. معمولاً پیشنهاد می شود هر ۵۰۰۰ کیلومتر سان روف بازدید و سرویس شود.

در صورت رانندگی در شرایط نامساعد و پر گرد و خاک پیشنهاد می شود زمان بازدید و سرویس به هر ۲۰۰۰ کیلومتر رانندگی کاهش یابد. در مناطق پر باران بهتر است هر ۳۰۰۰ کیلومتر اقدام به سرویس سان روف شود.

* توجه:

۱) سرویس نا بهنگام سان روف ممکن است منجر به ایجاد نشستی در شیشه سان روف شود. بنابراین این بهتر است زمان های انجام سرویس سان روف مطابق با دفعات و شرایط استفاده از آن تعیین شود. بعنوان مثال در مناطق پر گرد و خاک و فصول پر استفاده دفعات سرویس باید افزایش یابد. هوای اتاق موارد زیر را رعایت نمایند.

۲) بهیچ وجه نباید از مواد آب بندی کننده مانند چسب آکوارיום بر روی لاستیک آب بندی دور شیشه استفاده شود. در صورت وجود ایراد در عملکرد سان روف به نمایندگی مجاز خدمات دیار خودرو مراجعه کنید.

۳) زمانی که سرعت خودرو از ۱۲۰ km/h بیشتر شود از باز کردن سان روف خودداری کنید.

۴) فقط از اسفنج مرطوب بمنظور تمیز کردن استفاده کنید.

۵. در فصول بارندگی بازدید از سان روف را تشدید نموده و برای پیشگیری از عدم آب بندی شیشه، لاستیک آب بندی را بطور مرتب از نظر وجود شن و ماسه تمیز کنید تا حداکثر آب بندی شیشه حاصل شود.

● نکته :

۱. برای پیشگیری از عدم آب بندی شیشه و ایراد آسیب به موتور سان روف از باز کردن آن با فشار دست در هوای سرد زمستانی و نیز در طول شب خودداری کنید. از باز کردن سان روف تا قبل از گرم شدن هوای داخل اتاق و یا یخ زدگی سطح بالای شیشه بپرهیزید. علاوه بر آن در صورت شستشوی خودرو در زمستان سان روف را باز کرده و لاستیک آب بندی آنرا با دستمال نرم خشک کنید.

۲. در صورت رجوع به کاروانش های مکانیکی سان روف را کاملاً ببندید. از شستشوی مستقیم لاستیک آب بندی یا آب تحت فشار خودداری کنید. در غیر اینصورت لاستیک آب بندی آسیب دیده و خراب می شود.

۳. در شرایط آب و هوایی گرم با استفاده از دستمال نرم و بدون پرز سطح شیشه را تمیز کنید.

۴. در صورت رانندگی در جاده های ناهموار و روستایی پیشنهاد می شود از باز کردن کامل سان روف بمدت طولانی خودداری کنید. در غیر اینصورت بدلیل لرزش و ارتعاش خودرو ممکن است قطعات سان روف دچار صدمه شوند.

مشخصات فنی

شناسایی

خودرو.....۲۴۳

مشخصات خودرو.....۲۴۴

مشخصات فنی.....۲۴۵

مقادیر فنی خودرو.....۲۴۵

نوع و حجم روغن.....۲۴۷

سرویس های ادواری.....۲۴۹

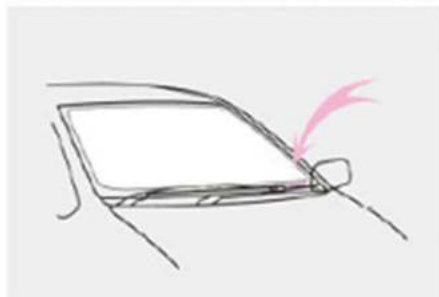

● شماره شناسایی خودرو

شماره شناسایی خودرو (VIN) بیانگر شماره قانونی جهت تایید مالک خودرو می باشد. این شماره در سه محل مختلف در خودرو قید گردیده است، پلاک نام خودرو، داشبورد و زیر صندلی شاگرد



● شماره موتور

این شماره موتور بر روی بلوکه سیلندر قید گردیده است.



● پلاک مشخصات سازنده خودرو

این صفحه بر روی ستون میانی سمت شاگرد داده شده است. پلاک مشخصات سازنده خودرو حاوی برند، مدل، سال ساخت، شماره سریال، کشور سازنده، VIN، مدل موتور، حجم موتور، توان موتور، حداکثر بار و تعداد سرنشینان



● موقعیت پلاک رنگ خودرو

این صفحه بر روی ستون میانی سمت شاگرد داده شده است و شامل رنگ، کد رنگ و خودرو ساز میباشد.

◁ رنگ - بیانگر رنگ خودرو

◁ کد رنگ - بیانگر کد مختصری است که نشانگر ترکیبات رنگ خودرو می باشد.

◁ خودروساز : بیانگر محل ساخت خودرو می باشد.

● Size

Vehicle length [mm]	3961
Vehicle width [mm]	1728
Vehicle height [mm]	1617
Front suspension [mm]	839
Rear suspension [mm]	739
Wheel base [mm]	2383
wheel tread	Front [mm] 1459
	rear [mm] 1445
Approach angle [°]	22
Departure angle [°]	26
Minimum ground clearance [mm]	151

● Quality

Curb mass [kg]	2WD	1106
	4WD	1169
Gross mass [kg]	2WD	1481
	4WD	1544

● Complete vehicle performance

Maximum power [kw]	GW4G15	78
	GW4G13	68

● Engine

Model	GW4G15	GW4G13
Type:	In-line 4 cylinders, 4 stroke, gasoline	In-line 4 cylinders, 4 stroke, gasoline
Bore x stroke[mm]	75×84,7	75×73,5
Displacement [ml]	1497	1298
Contraction ratio	10,5:1	10,5:1

● Transmission

Type:	Model	Gear ratio
MT(2WD)	CC0011A	I: 3,545, II: 1,905, III: 1,310, IV: 0,970, V: 0,816, R: 3,250
MT(4WD)	001T1A-02	I: 3,545, II: 1,905, III: 1,310, IV: 0,970, V: 0,816, R: 3,250
AMT	01AM	I: 3,545, II: 1,905, III: 1,310, IV: 0,970, V: 0,816, R: 3,250

● Standard value of spot checking

Braking pedal	Free travel (mm)	7~13
Clutch pedal	Free travel (mm)	6~9
Parking brake	Travel(gear)	6~9

● Tire specification

Tire type	Tire specification	Air pressure when tire cooling [kPa]	
		Front wheel	Rear wheel
Standard	205/60R16	230±10	230±10
	195/55R16	220±10	220±10
Spare tire	T125/90R16 98M	420±10	420±10

★ **WARNING:** Do not install the tire which does not conform to the installed tire.
For each installed tire, the setting values of wheel offset and steering pinion

● **هشدار:** در هنگام نصب تایر جدید میبایست به مطابقت مشخصات آن با تایر قدیمی توجه نموده و از نصب تایر متفاوت خودداری نمود. در غیر اینصورت عملکرد خودرو (پایداری خودرو) دچار ایراد شده و احتمال بروز تصادف وجود دارد. علاوه بر آن موجب خرابی سایر قطعات نیز خواهد گردید.

مصرف سوخت :
شهری 7.2 لیتر
جاده 5.8 لیتر
ترکیبی 5.8

● روغن پیشنهادی جهت استفاده

از آنجاییکه روغن نقش مهمی در عملکرد و طول عمر موتور دارد ، شما باید از روغن های با کیفیت استفاده کنید. ما صادقانه به شما پیشنهاد می نمایم جهت تعویض روغن به یکی از نمایندگی های مجاز دپار خودرو مراجعه نمایید.

شما می توانید روغن های دارای استاندارد API (سطح کیفی درجه ویسکوزیته +) با مراجعه به جدول زیر بعنوان نمونه : شما می توانید روغن SL 10W-40 برای مناطقی که دارای دمای بالاتر از 25°C- هستند استفاده کنید. در صورت عدم پیشنهاد روغن مناسب برای منطقه محل سکونت شما لطفاً با توجه به درجه ویسکوزیته روغن از روغن های باکیفیت بالاتر انتخاب نمایید.

oil products to select oil products with higher quality.

Ambient temperature	Above -25°C				Above -30°C		Lower temperature	
	SJ	SL	SM	SN	SM	SN	SM	SN
Quality grade	Recommended		Higher quality grade		Recommended		Higher quality grade	
	Low → high				Low → high		Low → high	
Viscosity grade	10W-40				5W-30		0W-30	
Volume [L] (reference value)	3.3 (only replace the engine oil)				3.5 (replace the engine oil and engine oil filter)			

If you select the oil products which meet requirements of ACEA standards, it is suggested to use A3/B4 5W-40 oil products in re-

در صورت استفاده از محصولات ACEA پیروی می کنند ، پیشنهاد می شود در مناطق با دمای بالای 30- درجه سانتیگراد از روغن های A3/B4 5W-40 و در صورتیکه دمای هوا در محل سکونت شما پایین تر از آن است از روغن های A3/B4 0W-40 استفاده کنید.

● Type and volume of other fluid

Types		Model	Volume [L]
Transmission oil		GL-4 80W-90	1.8±0.1
		GL-4 75W-90(alpine region)	
		GL-5 140 (high temperature region)	
Lubricating oil of transfer case (4WD)		GL-5 80W-90	0.5±0.1
		GL-5 75W-90(alpine region)	
		GL-5 140-90 (high temperature region)	
Lubricating oil of main reducer for rear axle (4WD)		GL-5 80W-90(0.7±0.1
		GL-5 75W-90(alpine region)	
		GL-5 140 (high temperature region)	
Brake/clutch fluid	MT	DOT4 synthetic brake fluid	0.66±0.02
	AMT		0.61±0.02
Power steering fluid		ATF III	0.75±0.03
Coolant		Ethylene glycol -35°C	5.0±0.3
		Ethylene glycol -35°C(high temperature region)	
		Ethylene glycol -45°C(alpine region)	
Windshield glass cleaner		--	2.8
Fuel oil	2WD	93# lead free gasoline or above	45
	4WD		39

جدول سرویس و نگهداری خودروی هاوال M4

کیلومتر کارکرد ۱۰۰۰ X

۱۵۰	۱۴۵	۱۴۰	۱۳۵	۱۳۰	۱۲۵	۱۲۰	۱۱۵	۱۱۰	۱۰۵	۱۰۰	۹۵	۹۰	۸۵	۸۰	۷۵	۷۰	۶۵	۶۰	۵۵	۵۰	۴۵	۴۰	۳۵	۳۰	۲۵	۲۰	۱۵	۱۰	۵
-----	-----	-----	-----	-----	-----	-----	-----	-----	-----	-----	----	----	----	----	----	----	----	----	----	----	----	----	----	----	----	----	----	----	---

موارد سرویس

هر ۴۰۰۰۰ کیلومتر چک و تنظیم شود و در ۲۰۰۰۰۰ کیلومتر به طور حتم تعویض شود.

زنجیر تایم و سفت کن

			I									I									I									
--	--	--	---	--	--	--	--	--	--	--	--	---	--	--	--	--	--	--	--	--	---	--	--	--	--	--	--	--	--	--

بررسی وایر ها از نظر اتصال قطعی

		R				R				R		I			R		I			R		I			R		I		
--	--	---	--	--	--	---	--	--	--	---	--	---	--	--	---	--	---	--	--	---	--	---	--	--	---	--	---	--	--

شمع ها

شستشوی رادیاتور در صورت لزوم

شستشوی رادیاتور در صورت لزوم

رادیاتور

هر ۳۰۰-۵۰۰ کیلومتر سطح مایع خنک کن را چک کرده و در صورت لزوم مقدار مورد نیاز را سر ریز نمایید. مایع خنک کن را حد اکثر هر ۲ سال تعویض نمایید.

سطح مایع خنک کننده

هر ۱۰۰۰۰ کیلومتر بررسی و شسته شود.

دریچه گاز

		I				I						I									I									
--	--	---	--	--	--	---	--	--	--	--	--	---	--	--	--	--	--	--	--	--	---	--	--	--	--	--	--	--	--	--

چک کردن خلاصی سوپاپ ها

هر ۵۰۰۰ کیلومتر تعویض شود.

روغن موتور

--	--	--	--	--	--	--	--	--	--	--	--	--	--	--	--	--	--	--	--	--	--	--	--	--	--	--	--	--	--	--

فیلتر روغن

هر ۵۰۰۰ کیلومتر تعویض شود.

فیلتر بنزین

	R		R		R		R		R		R		R		R		R		R		R		R		R		R		R
--	---	--	---	--	---	--	---	--	---	--	---	--	---	--	---	--	---	--	---	--	---	--	---	--	---	--	---	--	---

فیلتر هوا

I	R	I	R	I	R	I	R	I	R	I	R	I	R	I	R	I	R	I	R	I	R	I	R	I	R	I	R	I	R
---	---	---	---	---	---	---	---	---	---	---	---	---	---	---	---	---	---	---	---	---	---	---	---	---	---	---	---	---	---

روغن گیربکس MT

هر ۵۰۰۰ کیلومتر تعویض شود.

روغن گیربکس AMT

هر ۲۰۰۰۰ کیلومتر یا ۱۲ ماه بررسی شود و در صورت نیاز تعویض گردد.

تسمه ها

I		R		I		R		I		R		I		R		I		R		I		R		I		R		I	
---	--	---	--	---	--	---	--	---	--	---	--	---	--	---	--	---	--	---	--	---	--	---	--	---	--	---	--	---	--

روغن فرمان هیدرولیک

علامت (I) به معنای بازرسی میباشد.
علامت (R) به معنای تعویض میباشد.

جدول سرویس و نگهداری خودروی هاوالم M4																															
کیلومتر کارکرد ۱۰۰۰×																											موارد سرویس				
۱۵۰	۱۴۵	۱۴۰	۱۳۵	۱۳۰	۱۲۵	۱۲۰	۱۱۵	۱۱۰	۱۰۵	۱۰۰	۹۵	۹۰	۸۵	۸۰	۷۵	۷۰	۶۵	۶۰	۵۵	۵۰	۴۵	۴۰	۳۵	۳۰	۲۵	۲۰		۱۵	۱۰	۵	
I		R		I		R		I		R		I		R		I		R		I		R		I		R		I		I	روغن ترمز
هر ۵۰۰۰ کیلومتر چک شود.																											سوپاپ کنترل بخار بنزین				
I		I		I		I		I		I		I		I		I		I		I		I		I		I		I		I	مسیر های روغن ترمز
I		I		I		I		I		I		I		I		I		I		I		I		I		I		I		I	کورس پدال ترمز
I		I		I		I		I		I		I		I		I		I		I		I		I		I		I		I	عملکرد ترمز گیری
I		I		I		I		I		I		I		I		I		I		I		I		I		I		I		I	سنسور های موتور
I		I		I		I		I		I		I		I		I		I		I		I		I		I		I		I	ترمز دستی
I		I		I		I		I		I		I		I		I		I		I		I		I		I		I		I	لنت و دیسک ترمز
I		I		I		I		I		I		I		I		I		I		I		I		I		I		I		I	سیبک فرمان
I		I		I		I		I		I		I		I		I		I		I		I		I		I		I		I	جمعه فرمان،بمپ هیدرولیک،شلنگ ها و تسمه هیدرولیک
هر ۵۰۰۰ کیلومتر چک شود.																											آچار کشی پیچ و مهره های موتور				
فشار باد و ساییش لاستیک ها هر ماه چک شود و هر ۱۰۰۰۰ کیلومتر لاستیک ها را جابجا کنید.																										I	وضعیت لاستیک،فشار باد و تعویض				
I		I		I		I		I		I		I		I		I		I		I		I		I		I		I		I	دسته سیم جلو
I		I		I		I		I		I		I		I		I		I		I		I		I		I		I		I	تجهیزات برقی، سیمکشی و چراغ ها
هر ۲۰۰۰۰ کیلومتر باید تعویض گردد.																											فیلتر سیستم تهویه				
I		I		I		I		I		I		I		I		I		I		I		I		I		I		I		I	باتری

علامت (I) به معنای بازرسی میباشد.

علامت (R) به معنای تعویض میباشد.

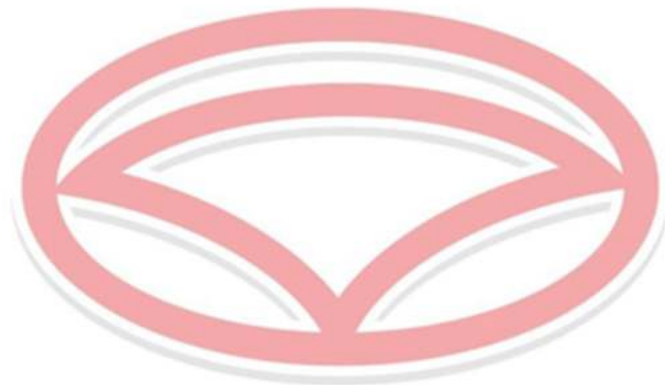

نسلی نو، تجربه ای متفاوت

نشانی دفتر مرکزی:

تهران - سعادت آباد - میدان کتاب - سرو غربی - پلاک ۱۳۱

تلفن: ۰۲۱-۲۲۰۹۶۰۴۶-۲۲۳۷۶۲۶۱-۲۱ فاکس: ۰۲۱-۲۲۰۷۲۸۵۵

نشانی مرکز فروش و خدمات پس از فروش:

تهران - کیلومتر ۱۲ بزرگراه فتح - نبش خیابان سپاه اسلام - پلاک ۱

فاکس: ۰۲۱-۴۴۹۰۷۸۱۴۲

تلفن: ۰۲۱-۴۴۹۰۱۲۶-۵